

### 1 Caractéristiques

L'automatisme **EOSUN Hz VS** permet de protéger les stores (équipés d'un moteur Hz.02, DMI Hz ou ESP Hz) contre les effets du vent. Associé à un émetteur EOSUN Hz, il permet également de déployer le store en présence de soleil et de le replier lorsque le soleil disparaît.

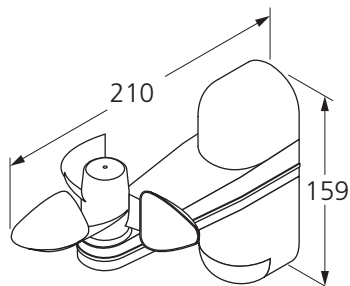

- Alimentation : 220/240V - 50/60Hz.
- Fréquence d'émission : 433,42MHz
- Indice de protection : IP34
- Température de fonctionnement : -20T50 (-20°C/+50°C)
- Température de stockage : -30°C/+50°C
- Portée : 20m à travers 2 murs de béton armé (en milieu normalement pollué).

- **Eloigner l'automatisme de toutes surfaces métalliques qui pourraient nuire à son bon fonctionnement.**
- **L'utilisation d'appareils radio utilisant la même fréquence (ex : casque radio hi-fi) peut dégrader les performances de notre produit.**



Par la présente SIMU déclare que l'appareil "EOSUN Hz VS" est conforme aux exigences essentielles et autres dispositions pertinentes de la directive 1999/5/EC. Une déclaration de conformité est mise à votre disposition à l'adresse internet : [www.simu.fr](http://www.simu.fr), rubrique "Normes". Utilisable en UE,

### 2 Installation

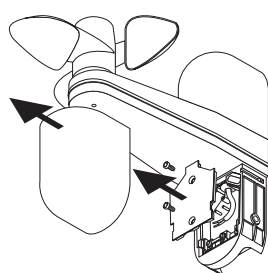
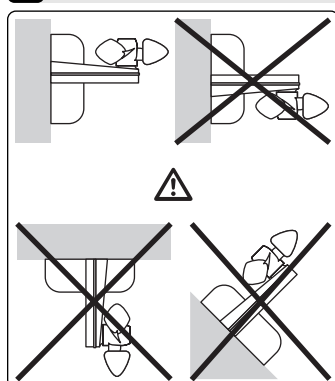

1 - Enlever le capot blanc inférieur. Ouvrir le boîtier de connexion.

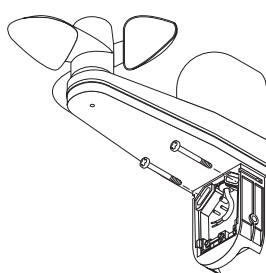

2 - Fixer l'automatisme.

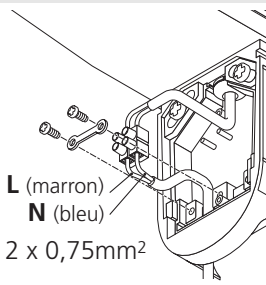

3 - Effectuer le câblage.

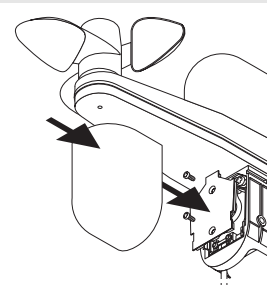

4 - Fermer le boîtier de connexion. Mettre en place le capot blanc et le clipeur

- Seuls des professionnels qualifiés sont autorisés à ouvrir le boîtier, effectuer les réglages ou toute intervention interne.
- Installer l'automatisme de façon à ce qu'il ne soit pas masqué (par un mur ou par le store déployé).
- Il est recommandé de laisser cette notice à l'utilisateur final de façon à l'informer des indications nécessaires au bon fonctionnement de l'automatisme.

### 3 Programmation sur une installation existante

#### 3.1 - Ouvrir la mémoire du moteur depuis l'émetteur de commande individuelle :

- Appuyer environ **3 secondes** sur la touche "PROG" de l'émetteur. Le moteur effectue une rotation de 0,5s dans un sens puis dans l'autre.

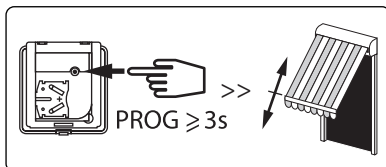

- Si votre automatisme doit contrôler un groupe de moteur : répéter les opérations 3.1 et 3.2 pour chaque moteur du groupe.

- Pour supprimer l'automatisme de la mémoire du moteur : effectuer l'opération 3.1 depuis l'émetteur de commande individuelle et l'opération 3.2 depuis l'automatisme à supprimer.

**⚠ En cas d'échange ou de suppression de l'automatisme, il est impératif de le supprimer de la mémoire de tous les moteurs dans lesquels il était programmé.**

#### 3.2 - Valider l'opération depuis l'automatisme EOSUN Hz VS à programmer :

- Appuyer environ **1 seconde** sur la touche "PROG" de l'automatisme. Le moteur effectue une rotation de 0,5s dans un sens puis dans l'autre.

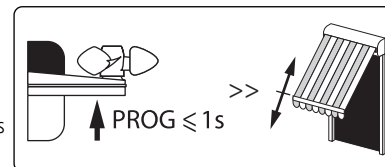

### 4 Réglages et fonctionnement



#### 4.1 - Fonction SOLEIL (règlable de 0 à 50 Klux) :

- Si l'intensité du soleil dépasse le seuil réglé pendant plus de 2 min. (10 sec. en mode démo), l'automatisme donne un ordre de commande en position intermédiaire (ou en ouverture totale si la position intermédiaire n'est pas programmée).
- Si l'intensité du soleil tombe en-dessous du seuil fixé pendant 15min en cas d'ensoleillement continu, pendant 15 à 30min selon les alternances nuages-soleil (15 sec. en mode démo), l'automatisme commande le repliement du store.
- Pour chacun des moteurs dont l'automatisme est programmé, la fonction soleil peut être activée et désactivée à l'aide des émetteurs Hz EOSUN 1 et 5 canaux.



#### 4.2 - Fonction VENT (règlable de 10 à 50 Km/h) :

- Si pendant plus de 2 sec. (2 sec. en mode démo) la vitesse du vent dépasse le seuil réglé, l'automatisme commande le repliement du store. **Cet ordre est prioritaire.** Tant que la vitesse du vent dépasse le seuil fixé, le store ne peut être déployé.
- Si la vitesse du vent tombe en dessous du seuil fixé pendant 30 sec. (15 sec. en mode démo) le store peut être à nouveau déployé et la fonction "soleil" devient active à nouveau après 12 min. **⚠ Les automatismes de la gamme EOSUN Hz ne protègent pas des rafales de vent.**



- 4.3 - Mode DEMO :** Dans ce mode, toutes les temporisations (voir ci-dessus) sont réduites afin de faciliter les réglages et de vérifier la bonne programmation des capteurs. Pour activer ce mode, positionner le potentiomètre de réglage "VENT" sur "DEMO". Le moteur effectue une rotation de 0,5s dans un sens puis dans l'autre. Pour désactiver ce mode, positionner le potentiomètre de réglage "VENT" sur la valeur souhaitée (de 10 à 50 Km/h). Le moteur effectue une rotation de 0,5s dans un sens puis dans l'autre.

**Pour vérifier la bonne programmation d'un capteur sur un moteur :** Activer le mode "DEMO", le moteur doit effectuer une brève rotation dans un sens puis dans l'autre. Désactiver le mode "DEMO".

### 5 Diagnostic de panne

#### En présence de vent le store ne se replie pas :

- Vérifier que le réglage du seuil de détection n'est pas trop élevé.
- Vérifier que l'automatisme est bien programmé dans la mémoire du moteur.
- Vérifier que l'automatisme et le moteur sont bien alimentés.

#### En présence de soleil le store ne se déploie pas :

- Vérifier que le réglage du seuil de détection n'est pas trop élevé.
- Vérifier que la fonction "SOLEIL" du moteur est bien active (voir émetteurs EOSUN Hz)
- Vérifier que l'automatisme est bien programmé dans la mémoire du moteur.
- Vérifier que l'automatisme et le moteur sont bien alimentés.

## 1 Technical data

The **EOSUN Hz VS** automatic control allows patio awnings (equipped with motors Hz.02, DMI Hz or ESP Hz) to be protected against the effects of the wind. Combined with an EOSUN Hz transmitter, it also allows the awning to be extended when it is sunny and retracted when the sun goes in.

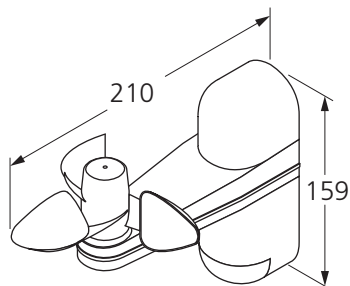

- Power supply: 220/240V - 50/60Hz.
- Radio frequenc : 433.42MHz
- Protection index: IP34
- Working temperature: -20T50 (-20°C/+50°C)
- Storage temperature -30°C/+50°C
- Range : 20m 2 through concrete walls in normal pollution condition

**- Do not position the transmitter near metal in order to ensure its good working (reduced range).**

**- A radio appliance using the same frequency (for example : hi-fi radio headphones) may deteriorate our product's performance.**



Hereby SIMU declare that this equipment "EOSUN Hz VS" is in compliance with the essential requirements and other relevant provisions of directive 1999/5/EC. A declaration of conformity is available at the web address : [www.simu.fr](http://www.simu.fr), heading "Normes". Usable in **UE**, **CH**

## 2 Installation

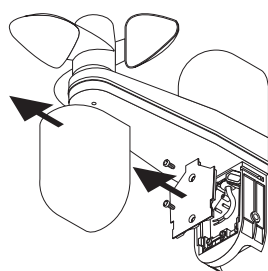
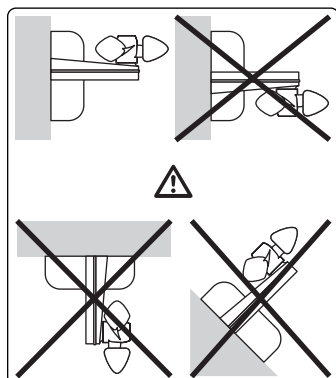

**1 - Remove the lower white cover. Open the connection box.**

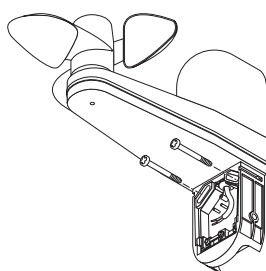

**2 - Mount the automatic control.**

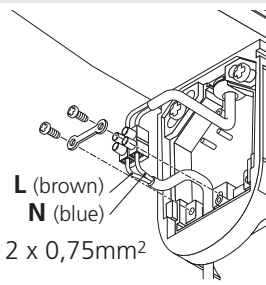

**3 - Make the connections.**

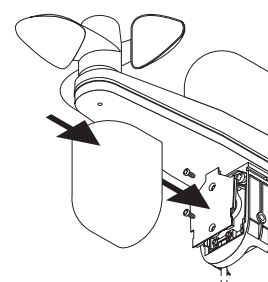

**4 - Close the connection box. Put the the white lower cover in place and clip it on.**

- Only qualified professionals are authorised to open the box, make adjustments or carry out any internal work.
- Install the automatic control so that it is not masked - by a wall, by the extended awning...
- It is recommended that the final user be left these instructions so that he is aware of the indications necessary to the correct operation of the automatic control.

## 3 Programming on an existing installation

**3.1 - Open the memory of the motor using the individual control transmitter:**

- Press for about **3 seconds** on the "PROG" key on the transmitter. The motor will turn for 1/2 second in one direction, then in the other.

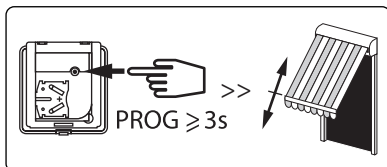

**3.2 - Validate the operation from the EOSUN Hz VS automatic control to be programmed:**

- Press for about **1 second** on the "PROG" key. The motor will turn for 1/2 second in one direction, then in the other.

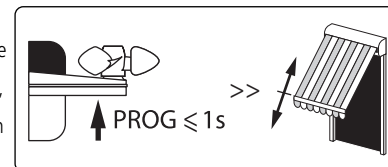

- If your automatic control is intended to control a group of motors: repeat operations **3.1** and **3.2** for each motor in the group.
  - To delete an automatic control from the motor's memory: Perform operation **3.1** from the individual control transmitter and operation **3.2** from the transmitter to be deleted.
- ⚠ If the automatic control on an installation is changed or deleted, it is essential to delete it from the memory of all the motors in which it was programmed.**

## 4 Setting and operation

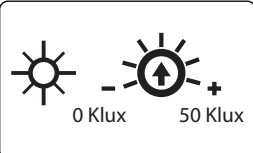

**4.1 - Sun function: (adjustable between 0 and 50 klux)**

- If the intensity of the sun measured exceeds the threshold set for more than 2 minutes (DEMO mode: 10s), the automatic control gives the order for the intermediate position (or total opening if the intermediate position is not programmed).
- The automatic device will control the closure of the awning when the sun intensity is less than the fixed threshold: ie. after 15 min. when the hours of sunshine are continuous, or ie. after between 15 to 30 min. depending on the changes cloud/sun (15 s. in demo mode). For each of the motors for which the automatic control is programmed, the sun function can be activated or deactivated using the 1 and 5 channel Hz EOSUN transmitters

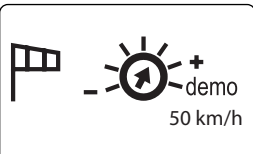

**4.2 - Wind function: (adjustable between 10 and 50 Kmph)**

- If for more than 2 seconds (DEMO mode: 2s) the speed of the wind exceeds the threshold set, the EOSUN Hz automatic control orders the retraction of the awning. This order has priority. As long as the wind speed exceeds the threshold set, the awning cannot be extended.
- If the wind speed falls below the threshold set for 30 seconds (DEMO mode: 15s), the awning can again be extended, and the sun function becomes active again after 12min. **⚠ The EOSUN Hz range of automatic controls do not protect against sudden gusts of wind.**

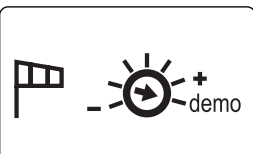

**4.3 - DEMO mode:** In this mode all the times (see above) are reduced so as to facilitate the settings and check that the sensors are correctly programmed. To activate this mode, position the Wind setting potentiometer on DEMO, the motor will briefly turn in one direction, then the other. To deactivate this mode, position the Wind setting potentiometer on the value required (between 10 and 50 kmph), the motor will briefly turn in one direction, then the other.

**To check that the sensor on a motor is correctly programmed:** Activate Demo mode, the motor should briefly turn in one direction, then the other. Deactivate Demo mode.

## 5 Failure diagnosis

**When it is windy, the awning fails to retract:**

- Check that the detection threshold is not set too high.
- Check that the automatic control is correctly programmed in the motor memory.
- Check that the automatic control and the motor are correctly powered.

**When it is sunny, the awning fails to extend:**

- Check that detection threshold is not set too high.
- Check that motor's sun function is active (see EOSUN Hz transmitter)
- Check that the automatic control is correctly programmed in the motor memory.
- Check that the automatic control and the motor are correctly powered.

**1 Technische Daten**

Die Markisenautomatik **EOSUN Hz VS** schützt (mit Hz.02, DMI Hz oder ESP Hz motorisierte) Markisen vor Wind. Zusammen mit einem Sender EOSUN Hz fährt das System die Markise bei Sonnenlicht aus und fährt sie ein, wenn keine Sonne mehr scheint.

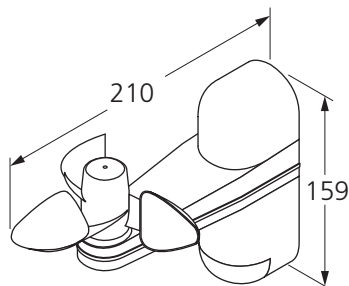

- Stromversorgung : 220/240V - 50/60Hz.
- Frequenz : 433.42MHz
- Schützindex: IP34
- Betriebstemperatur: -20T50 (-20°C/+50°C)
- Lagertemperatur -30°C/+50°C
- Reichweite : 20m durch 2 Stahlbetonwände (norm. Umweltbedingungen).

**- Von Metallflächen fernhalten, die den ordentlichen Betrieb beeinträchtigen.**

**- Funkgesteuerte Geräte, die mit der derselben Frequenz arbeiten (z.B. Funkkopfhörer), können die Funktion unserer Produkte beeinträchtigen.**



Hiermit erklärt SIMU dass dieses Produkt "EOSUN Hz VS" in Übereinstimmung mit den Grundlegenden Anforderungen und den anderen relevanten Vorschriften der Richtlinie 1999/5/EG befindet. Eine Erklärung der Konformität kann an der WEB-Site : [www.simu.fr](http://www.simu.fr), unter Abschnitt "Normes" abgerufen werden. Verwendbar in **UE, CH**

**2 Installation**

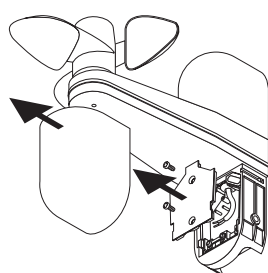
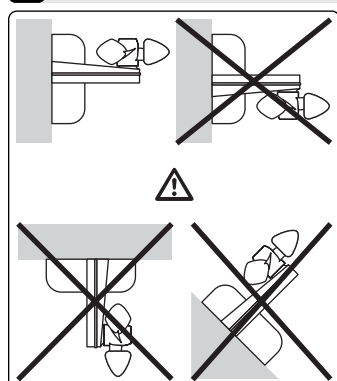

**1** - Entfernen Sie die weiße Haube unten. Öffnen Sie das Anschlussgehäuse

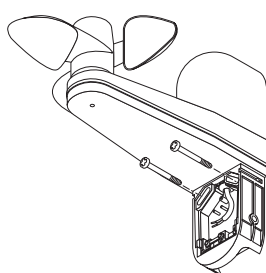

**2** - Befestigen Sie das Automatiksystem.

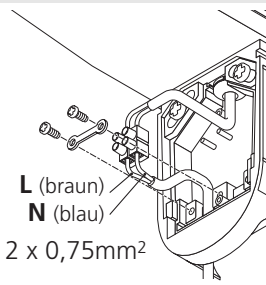

**3** - Führen Sie die Anschlüsse aus.

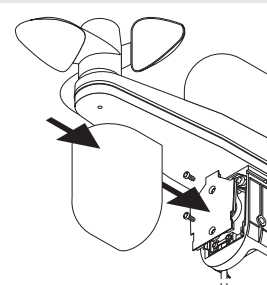

**4** - Schließen Sie das Anschlussgehäuse. Die weiße Haube einbauen und einklippen.

- Nur ein qualifizierter Fachmann ist befugt, das Gehäuse zu öffnen, Einstellungen vorzunehmen oder andere Arbeiten im Gehäuse durchzuführen.
- Installieren Sie die Automatik sichtbar (nicht hinter einer Wand oder der ausgefahrenen Markise verborgen usw.).
- Es wird empfohlen, diese Anleitung dem Endbenutzer zu lassen, damit er die Anweisungen für richtigen Gebrauch zur Kenntnis nehmen kann.

**3 Programmierung an einer bestehenden Anlage**

**3.1** - Öffnen Sie den Speicher des Motors mit einem Einzelsteuersender:

- Drücken Sie die Taste "PROG" des Senders **ca. 3 Sekunden** lang. Der Motor führt 0,5 Sek. eine Drehung in die eine Richtung, dann in die andere aus.

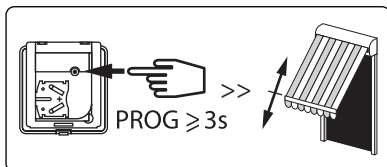

- Wenn die Automatik eine Motorengruppe steuern soll: Wiederholen Sie die Schritte **3.1** und **3.2** für jeden Motor der Gruppe.

- Zum Löschen einer Automatik aus dem Motorspeicher: Führen Sie den Schritt **3.1** mit dem Einzelsteuersender aus und den Schritt **3.2** mit dem zu löschenden Sender.

**⚠ Bei Wechsel oder Entfernen einer der Steuerung muss sie unbedingt aus dem Speicher aller Motoren, in denen sie programmiert ist, gelöscht werden.**

**3.2** - Bestätigen Sie mit der zu programmierenden Automatik EOSUN Hz VS:

- Drücken Sie die Taste "PROG" **ca. 1 Sekunde** lang. Der Motor führt 0,5 Sek. eine Drehung in die eine Richtung, dann in die andere aus.

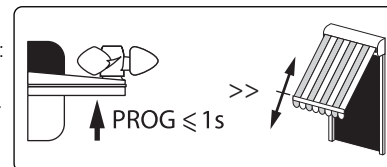

**4 Einstellungen und Betrieb**

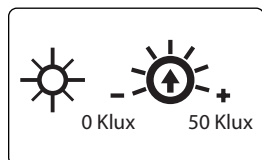

**4.1 - Funktion Sonne: (einstellbar zwischen 0 und 50 kLux)**

- Überschreitet der Messwert der Lichtstärke über 2 Minuten lang (Demomodus: 10s) den eingestellten Grenzwert, gibt die Automatik einen Steuerbefehl für die Zwischenposition aus (oder vollständige Öffnung, wenn die Zwischenposition nicht programmiert wurde).
- Fällt der gemessene Wert der Lichtstärke für mehr 15 Minuten (Demomodus: 15s) unter den eingestellten Grenzwert bzw. bei ständigem Wechsel von Wolken und Sonne länger als 30 Minuten, befiehlt die Automatik das Einfahren der Markise. Für jeden einzelnen Motor, dessen Automatik programmiert ist, kann die Sonnen-Funktion mit Sendern Hz EOSUN 1 Kanal und 5 Kanäle aktiviert oder deaktiviert werden.

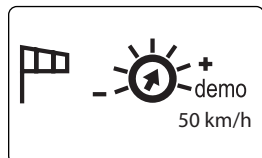

**4.2 - Funktion Wind: (einstellbar zwischen 10 und 50 km/h)**

- Überschreitet die Windgeschwindigkeit über 2 Sekunden lang (Demomodus: 2s) den eingestellten Grenzwert, befiehlt die Automatik EOSUN Hz das Einfahren der Markise. Dieser Befehl ist vorrangig. Solange die Windgeschwindigkeit über dem Grenzwert liegt, kann die Markise nicht ausgefahren werden.
- Fällt die Windgeschwindigkeit 30 Sek. lang unterhalb den eingestellten Grenzwert (Demomodus: 15s), kann die Markise wieder ausgefahren werden, und die Sonnen-Funktion wird nach 12. Minuten wieder wirksam. **⚠ Die Automatiksysteme EOSUN Hz bieten keinen Schutz vor Windböen.**

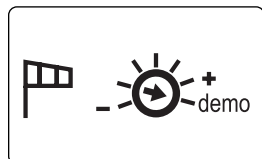

**4.3 - Demomodus:** In diesem Modus sind alle Verzögerungszeiten (siehe weiter unten) kürzer, um die Einstellungen zu erleichtern und die Programmierung der Sensoren überprüfen zu können. Zum Aktivieren des Demomodus stellen Sie das Wind-Einstellpotentiometer auf DEMO: Der Motor dreht sich kurz in die eine, dann in die andere Richtung. Zum Deaktivieren des Demomodus stellen Sie das Wind-Einstellpotentiometer auf den gewünschten Wert (zwischen 10 und 50 km/h): Der Motor dreht sich kurz in die eine, dann in die andere Richtung.

**So überprüfen Sie die Programmierung eines Sensors am Motor:** Aktivieren Sie den Demomodus; der Motor muss sich kurz in die eine Richtung, dann in die andere drehen. Deaktivieren Sie den Demomodus.

**5 Fehlerdiagnose**

**Die Markise fährt bei Wind nicht ein:**

- Kontrollieren Sie, dass der Erfassungswert nicht zu hoch eingestellt ist.
- Kontrollieren Sie, dass die Automatik im Motorspeicher programmiert ist.
- Kontrollieren Sie, dass die Automatik und der Motor mit Strom versorgt werden.

**Die Markise fährt bei Sonne nicht aus:**

- Kontrollieren Sie, dass der Erfassungswert nicht zu hoch eingestellt ist.
- Kontrollieren Sie, dass die Sonnen-Funktion des Motors aktiviert ist (siehe Sender EOSUN Hz).
- Kontrollieren Sie, dass die Automatik im Motorspeicher programmiert ist.
- Kontrollieren Sie, dass die Automatik und der Motor mit Strom versorgt werden.

## 1 Technische Kenmerken

De automatische winsensor **EOSUN Hz VS** beschermt zonneschermen (uitgerust met een motor: Hz.02, DMI Hz of ESP Hz) tegen de gevolgen van wind. Samen met een zender EOSUN Hz is het met deze winsensor ook mogelijk om het zonnenscherm uit te rollen als er zon is, en weer op te rollen als de zon verdwijnt.

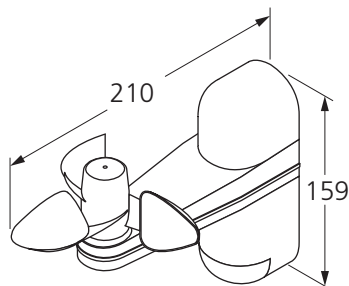

- Voeding : 220/240V - 50/60Hz.
- Radio frequentie : 433.42MHz
- Dichtheidsklasse : IP34
- Werkings temperatuur : -20T50 (-20°C/+50°C)
- Bewaartemperatuur : -30°C/+50°C
- Reikwijdte : 20m door 2 muren van gewapend beton (onder normale omstandigheden).

- **Zet de zender niet tegen of in de buurt van een metalen deel, het bereik zal dan namelijk kleiner zijn**
- **Een radiotoepassing die gebruikt maakt van dezelfde frequentie (bijvoorbeeld een draadloze hi-fi hoofdtelefoon) kan de werking van onze producten nadelig beïnvloeden.**



Hierbij verklaart SIMU dat het toestel "EOSUN Hz VS" in overeenstemming is met de essentiële eisen en andere relevante bepalingen van richtlijn 1999/5/EC. Een conformiteitsverklaring staat ter beschikking op het internetadres : [www.simu.fr](http://www.simu.fr), rubriek "Normes". Bruikbaar in **UE**, **CH**

## 2 Installatie

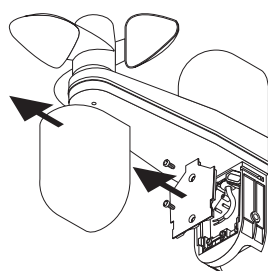
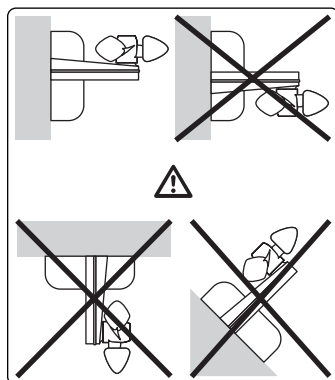

1 - Verwijder de witte kap onder. Open de aansluitbox.

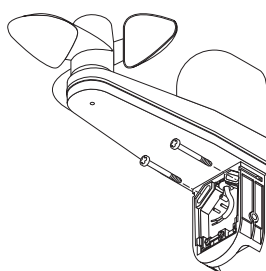

2 - Bevestig de EOSUN Hz VS.

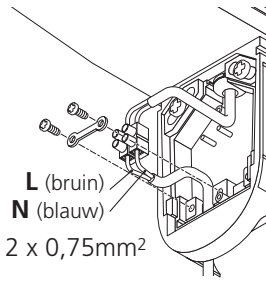

L (bruin)  
N (blauw)  
2 x 0,75mm<sup>2</sup>

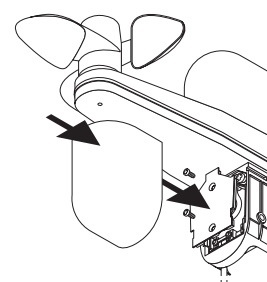

4 - Sluit de aansluitbox. Plaats het de witte kap en clips toe.

- Het is uitsluitend bevoegde professionals toegestaan om de box te openen, de instellingen of andere interne ingrepen uit te voeren.
- Installeer de winsensor zo dat hij niet verborgen is (door een muur of een uitgerold zonnenscherm...).
- Het is aanbevolen om deze handleiding achter te laten bij de eindgebruiker om hem te informeren over de nodige instructies voor de juiste werking van de inrichting.

## 3 Programmering op een bestaande installatie

3.1 - Open het geheugen van de motor vanaf de individuele bedieningszender:  
- Druk ongeveer **3 seconden** op de toets "PROG" van de zender. De motor draait een 0,5 seconde in één richting en dan in de andere.

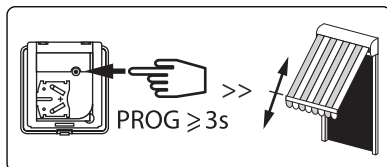

3.2 - Valideer de handeling vanaf de te programmeren inrichting EOSUN Hz VS :  
- Druk ongeveer **1 seconde** op de toets "PROG". De motor draait een 0,5 seconde in één richting en dan in de andere.

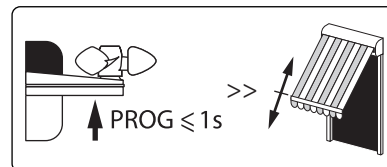

- Als uw winsensor een groep motoren moet bedienen: herhaal de handelingen **3.1** en **3.2** voor iedere motor van de groep.
- Om een winsensor te verwijderen uit het geheugen van de motor: voer de handelingen **3.1** uit vanaf de individuele bedieningszender en de handeling **3.2** vanaf de te verwijderen zender.

**⚠ In geval van vervangen of verwijderen van een inrichting uit de installatie is het noodzakelijk om deze te verwijderen uit het geheugen van alle motoren waarin het was geprogrammeerd.**

## 4 Instellingen en werking

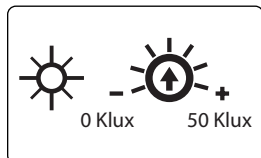

### 4.1 - Functie Zon: (Instelbaar tussen de 0 en 50 klux)

- Als de gemeten intensiteit van de zon gedurende meer dan 2 minuten (modus DEMO : 10s) hoger is dan de ingestelde drempelwaarde, geeft de winsensor een bedieningssignaal in tussenstand (of volledig open als de tussenstand niet is geprogrammeerd) .
- De EOSUN zal het zonnenscherm intrekken als de gemeten intensiteit van de zon onder de drempelwaarde komt. Dat wil zeggen; na 15 onafgebroken zonneshijn of na 15 tot 30 minuten afwisselend bewolking en zonneshijn. Voor elk van de motoren waarvan de winsensor is geprogrammeerd kan de functie zon worden geactiveerd of gedeactiveerd met behulp van de zenders EOSUN Hz 1en 5 kanalen.

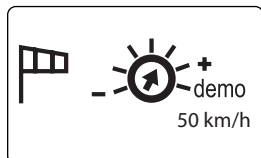

### 4.2 - Functie Wind: (Instelbaar tussen de 10 en 50 Km/u)

- Als de snelheid van de wind gedurende meer dan 2 seconden (modus DEMO : 2s) hoger is dan de ingestelde drempelwaarde wordt het zonnenscherm opgerold door de winsensor EOSUN Hz. Deze bediening heeft voorrang. Zolang de snelheid van de wind hoger is dan de ingestelde drempelwaarde kan het zonnenscherm niet worden uitgerold.
- Als de snelheid van de wind gedurende 30 sec (modus DEMO : 15s) onder de ingestelde drempelwaarde zakt kan het zonnenscherm opnieuw worden uitgerold en wordt de functie zon opnieuw actief na 12 min. **⚠ De winsensoren uit het assortiment EOSUN Hz bieden geen bescherming tegen windvlagen.**

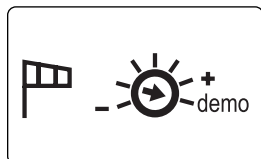

4.3 - **Modus DEMO** : In deze modus zijn alle vertragingen (zie hieronder) beperkt om de instellingen te vereenvoudigen en de juiste programmering van de sensors te verifiëren. Om deze modus te activeren zet u de potentiometer voor de instelling van de Wind op de gewenste waarde (tussen de 10 en 50 km/u), de motor draait kort in één richting en dan in de andere.

**Om de juiste programmering van een sensor op een motor te verifiëren:** Activeer de modus Demo, de motor moet kort in één richting draaien en dan in de andere. Deactiveer de modus Demo

## 5 Storingsdiagnose

**In geval van wind wordt het zonnenscherm niet opgerold:**

- Ga na of de instelling van de drempelwaarde voor detectie niet te hoog is.
- Ga na of de winsensor is geprogrammeerd in het geheugen van de motor.
- Ga na of de winsensor en de motor onder stroom staan.

**In geval van zon wordt het zonnenscherm niet uitgerold:**

- Ga na of de instelling van de drempelwaarde voor detectie niet te hoog is.
- Ga na of de functie zon van de motor actief is.(zie zender EOSUN Hz)
- Ga na of de winsensor is geprogrammeerd in het geheugen van de motor.
- Ga na of de winsensor en de motor onder stroom staan.

## 1 Descripción

El automatismo **EOSUN Hz VS** permite proteger los toldos (provistos de motores con radio: Hz.02, DMI Hz ó ESP Hz) contra los efectos del viento.- Asociado a un emisor EOSUN Hz, permite también desplegar el toldo cuando aparece el sol, y replegándolo cuando desaparece.

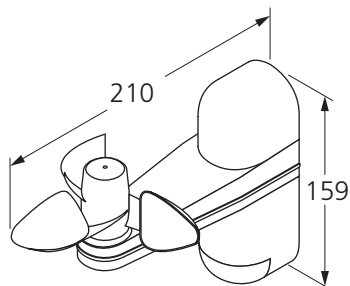

- Alimentación : 220/240V - 50/60Hz.
- Frecuencia radio : 433.42MHz
- Índice de protección : IP34
- Temperatura de funcionamiento : -20T50 (-20°C/+50°C)
- Temperatura de almacenamiento : -30°C/+50°C
- Alcance : 20 mts a través 2 paredes de hormigón armado (en medio normalmente contaminado).

**- Alejare los emisores de todas la superficies metálicas que pudieran resultar nocivas para su buen funcionamiento (pérdida de alcance).**

**- La utilización de aparatos de frecuencias que utilice las mismas ondas (ej.auriculares hifi) puede degradar las prestaciones de nuestro producto.**



Por medio de la presente SIMU declara que el equipo "EOSUN Hz VS" cumple con los requisitos esenciales y cualesquiera otras disposiciones aplicables o exigibles de la directiva 1999/5/EC. Una declaración de la conformidad queda a disposición en el internet a la señas : [www.simu.fr](http://www.simu.fr), Rubrique "Normes". Utilizable en la UE, CH

## 2 Instalación

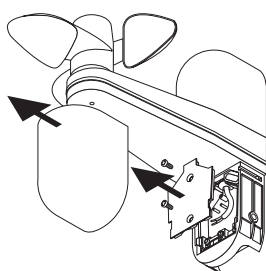
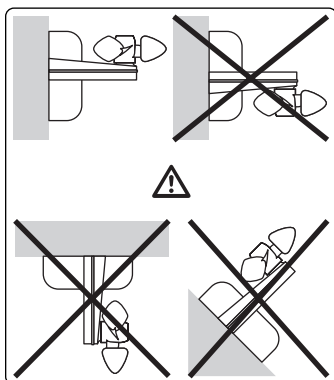

**1 - Retirar la tapa blanco inferior. Abrir la caja de conexión.**

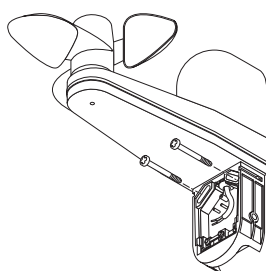

**2 - Fijar el automatismo.**

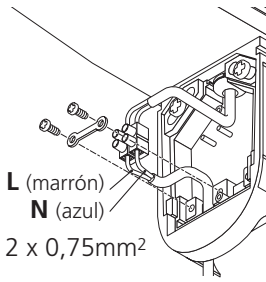

**3 - Efectuar las conexiones.**

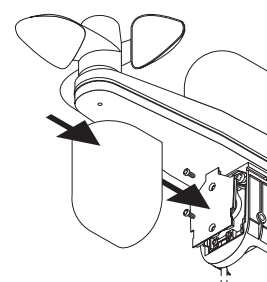

**4 - Cerrar la caja de conexión. Colocar la tapa blanca y el clipper.**

- Sólo los profesionales cualificados están autorizados a abrir la caja, efectuar los ajustes o cualquier intervención interna.
- Instalar el automatismo de modo visible y de fácil acceso, evitando su ocultamiento (por un muro o por el propio toldo desplegado...).
- Se recomienda ceder este manual al usuario final para su información sobre las indicaciones necesarias el buen funcionamiento del automatismo.

## 3 Programación en una instalación con motor radio existente

**3.1 - Abrir la memoria del motor a partir del emisor de funcionamiento individual :**

- Pulsar aproximadamente **3 segundos** la tecla "PROG" del emisor. El motor efectúa una rotación de 0,5 segundo en un sentido y luego en otro.

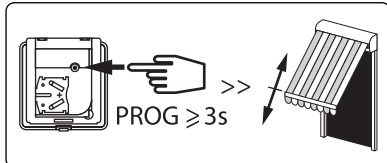

**3.2 - Validar la operación a partir del automatismo EOSUN Hz VS a programar:**

- Pulsar aproximadamente **1 segundo** la tecla "PROG". El motor efectúa una rotación de 0,5 segundo en un sentido y luego en otro.

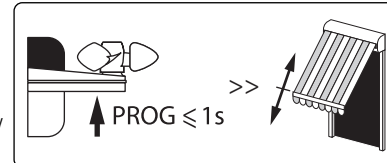

- Si su automatismo debe controlar un grupo de motores: reanudar las operaciones **3.1** y **3.2** para cada motor del grupo.
- Para suprimir un automatismo de la memoria del motor: efectuar las operaciones **3.1** a partir del emisor de funcionamiento individual y la operación **3.2** a partir del emisor a suprimir.

**⚠ En caso de sustitución o eliminación del automatismo EOSUN Hz VS de una instalación, es imperativo suprimirlo de la memoria de todos los motores en la cual era programado.**

## 4 Ajustes y funcionamiento

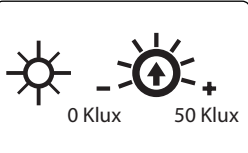

### 4.1 - Función Solar: (Ajustable entre 0 y 50 klux)

- Si la intensidad del sol medida es superior al límite determinado durante más de 2 minutos (modo DEMO : 10s), el automatismo transmite una orden de maniobra a la posición intermedia (o en apertura total si no se hubiera programado la posición intermedia) .
- Si la intensidad del sol medida cae por debajo del límite determinado durante 15 minutos (modo DEMO : 15s) en caso de insolación continua) a 30 minutos o caso de alternancia nubes / sol consecutivas, el automatismo activa el repliegue del toldo. Para cada uno de los motores cuyo automatismo se ha programado, se puede activar o desactivar la función sol por medio de los emisores Hz EOSUN 1 y 5 canales.

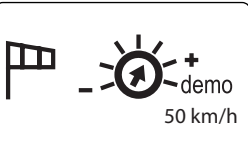

### 4.2 - Función Viento: (Ajustable entre 10 y 50 Km/h)

- Si la velocidad del viento supera el límite determinado durante más de 2 segundos (modo DEMO : 2s), el automatismo EOSUN Hz activa el repliegue del toldo. Esta orden es prioritaria. Mientras la velocidad del viento siga superando el límite determinado, no se puede desplegar el toldo.
- Si la velocidad del viento cae por debajo del límite determinado durante 30 segundos (modo DEMO : 15s), se puede desplegar de nuevo el toldo, volviéndose activa la función sol después de 12 minutos. **⚠ Los automatismos EOSUN Hz VS no protegen contra las ráfagas de viento.**

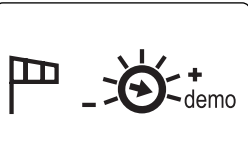

**4.3 - Modo Demostración (DEMO) :** En este modo, todas las temporizaciones (ver el cuadro anterior) se reducen con objeto de facilitar los ajustes y comprobar la correcta programación de los sensores. Para activar este modo, colocar el potenciómetro de ajuste del Viento en DEMO, el motor efectúa una corta rotación en un sentido y luego en otro. Para desactivar este modo, colocar el potenciómetro de ajuste del Viento en el valor deseado (entre 10 y 50 km/h), el motor efectúa una corta rotación en un sentido y luego en otro.

**Para coprobar la correcta programación de un sensor en un motor :** Activar el modo Demo, el motor debe efectuar una corta rotación en un sentido y luego en otro. Desactivar el modo Demo.

## 5 Diagnóstico de avería

**En presencia de viento, el toldo no se replega:**

- Comprobar que el ajuste del límite de detección no esté demasiado elevado.
- Comprobar que el automatismo está bien programado en la memoria del motor.
- Comprobar que el automatismo y el motor están correctamente alimentados.

**En presencia de sol, el toldo no se replega:**

- Comprobar que el ajuste del límite de detección no esté demasiado elevado.
- Comprobar que la función sol del motor está activa.(ver emisor EOSUN Hz)
- Coprobar que el automatismo está bien programado en la memoria del motor.
- Comprobar que el automatismo y el motor están correctamente alimentados.

### 1 Características técnicas

O automatismo **EOSUN Hz VS** permite proteger os estores (equipados com os motores: Hz.02, DMI Hz ou ESP Hz) contra os efeitos do vento. Associado a um emissor EOSUN Hz, ele permite igualmente estender o estore na presença do sol e o recolher quando o sol desaparecer.

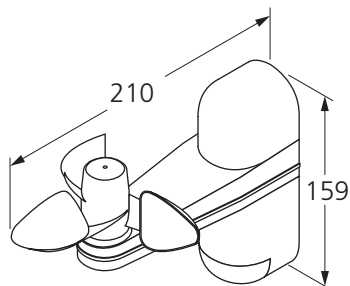

- Alimentação : 220/240V - 50/60Hz.
- Frequência rádio : 433.42MHz
- Índice de protecção : IP34
- Temperatura de funcionamento : -20T50 (-20°C/+50°C)
- Temperatura de armazenamento : -30°C / +50°C
- Alcance : 20 mts através de 2 paredes de cimento armado (em meio normalmente poluído).

**- Afastar o emissores das superfícies metálicas (podem reduzir o alcance) de modo a garantiro o seu bom funcionamento**

**- A utilização de aparelho que utilizem as mesmas ondas de frequências (ex.: auriculares hi-fi) podem interferir no funcionamento do nosso produto.**



SIMU declara que este equipamento "EOSUN Hz VS" está conforme os requisitos essenciais e outras disposições da directiva 1999/5/EC. Declaração de Conformidade encontra-se disponível na internet em [www.simu.fr](http://www.simu.fr), Rubrica "Normes". Utilisável nos UE,

### 2 Instalação

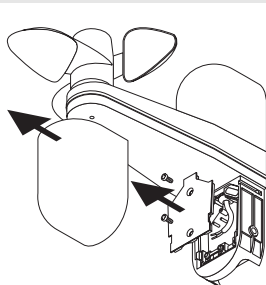
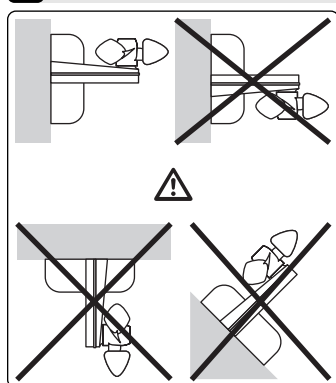

**1** - Remover a tampa branca inferior. Abrir a caixa de ligação.

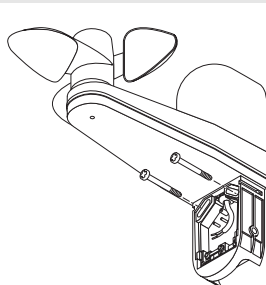

**2** - Fixar o automatismo.

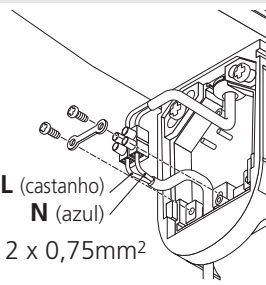

L (castanho)  
N (azul)  
2 x 0,75mm<sup>2</sup>

**3** - Efectuar as ligações.

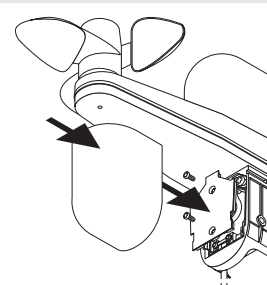

**4** - Fechar a caixa de ligação. Colocar a tampa branca y el clipper.

- Apenas profissionais qualificados estão autorizados a abrir a caixa, efectuar ajustes ou qualquer outra intervenção interna.
- Instalar o automatismo de maneira a que não seja ocultado (por uma parede, pelo estore aberto...).
- Recomendamos a entrega destas instruções ao utilizador final para que tome conhecimento das indicações necessárias ao bom funcionamento do automatismo.

### 3 Programação de uma instalação

**3.1** - Abrir a memória do motor a partir do emissor individual :

- Premir durante cerca de **3 segundos** a tecla "PROG" do emissor. O motor efectua uma rotação de 0,5 segundo num sentido e no outro.

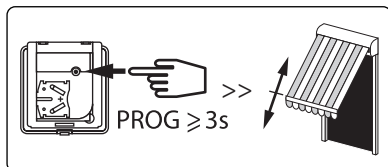

**3.2** - Validar a operação a partir do automatismo EOSUN Hz VS a programar :

- Premir durante cerca de **1 segundo** a tecla "PROG". O motor efectua uma rotação de 0,5 segundo num sentido e no outro.

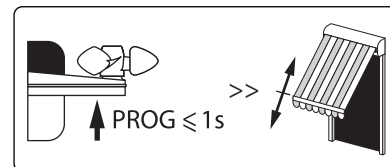

- Se o seu automatismo controlar um grupo de motores : repetir as operações **3.1** e **3.2** para cada motor do grupo.
- Para eliminar um automatismo da memória do motor : Efectuar as operações **3.1** a partir do emissor de comando individual e a operação **3.2** a partir do emissor a suprimir.

**⚠ Em caso de substituição ou de supressão do automatismo de uma instalação, é indispensável eliminar da memória de todos os motores nos quais estava programado.**

### 4 Ajuste e funcionamento



#### 4.1 - Função Sol: (Ajustável entre 0 e 50 klux)

- Se a intensidade do sol exceder o limite ajustado durante mais de 2 minutos (modo DEMO : 10s), o automatismo envia uma ordem de comando de posição intermédia (ou de abertura total se a posição intermédia não estiver programada).
- Se a intensidade do sol medida descer abaixo do limite fixado por um período de 15 minutos (modo DEMO : 15s) em caso de presença contínua do sol durante 30 minutos em caso de alternância nuvens / sol consecutivos, o automatismo envia ordem de recolha do estore.
- Para cada um dos motores cujo automatismo é programado, a função sol pode ser activada ou desactivada pelos emissores Hz EOSUN 1 e 5 canais.



#### 4.2 - Função Vento: (Ajustável entre 10 e 50 Km/h)

- Se durante mais de 2 segundos (modo DEMO : 2s) a velocidade do vento exceder o limite ajustado, o automatismo EOSUN Hz nvia uma ordem de recolha do estore. Esta ordem é prioritária. Enquanto a velocidade do vento exceder o limite fixado, o estore não pode ser estendido.
- Se a velocidade do vento descer abaixo do limite fixado durante 30 s.(modo DEMO : 15s), o estore poderá novamente ser aberto, e a função sol torna-se novamente activa após 12 min. **⚠ Os automatismos da gama EOSUN Hz não protegem contra as rajadas de vento.**



**4.3 - Modo DEMO :** Neste modo, todas as temporizações (ver acima) são reduzidas para facilitar os ajustes e verificar a boa programação dos sensores. Para activar este modo, posicionar o potenciômetro de ajuste do Vento em DEMO, o motor efectua uma curta rotação num sentido e no outro. Para desactivar este modo, posicionar o potenciômetro de ajuste do Vento no valor desejado (entre 10 e 50 km/h), o motor efectua uma curta rotação num sentido e no outro.

**Para verificar a boa programação do automatismo :** Activar o modo Demo, o motor deve efectuar uma curta rotação num sentido e no outro. Desactivar o modo Demo.

### 5 Diagnóstico de erro

**Na presença de vento, o estore não é recolhido :**

- Verificar se o limite de detecção do vento ajustado não é excessivamente elevado.
- Verificar se o automatismo foi efectivamente programado na memória do motor.
- Verificar se o automatismo e o motor estão correctamente alimentados.

**Na presença do sol, o estore não abre :**

- Verificar se o limite de detecção do sol ajustado não é excessivamente elevado.
- Verificar se a função Sol do motor está activa (ver emissor EOSUN Hz)
- Verificar se o automatismo foi efectivamente programado na memória do motor.
- Verificar se o automatismo e o motor estão correctamente alimentados.

## 1 Dane techniczne

Urządzenie automatyki **EOSUN Hz VS** umożliwia ochronę markiz (wyposażonych w napędy: Hz.02, DMI Hz lub E SP Hz) przed skutkami wiatru. W połączeniu z nadajnikiem EOSUN Hz. Umożliwia również rozwijanie i zwijanie markizy w zależności od natężenia promieniowania słonecznego.

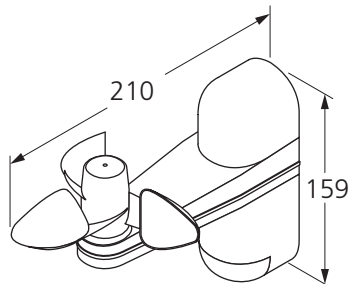

- Zasilanie : 220/240V - 50/60Hz.
- Częstotliwość radiowa : 433.42MHz
- Stopień zabezpieczenia : IP34
- Temperaturowy zakres pracy : -20T50 (-20°C/+50°C)
- Temperatura przechowywania : -30°C/+50°C
- Zasięg nadajnika: 20 m przez dwie ściany żelbetonowe (w warunkach normalnych zanieczyszczenia).

- **Nie należy umieszczać nadajnika w pobliżu powierzchni metalowych, które mogłyby powodować zakłócenia w jego prawidłowym funkcjonowaniu (zmniejszenie zasięgu).**
- **Urządzenia radiowe wykorzystujące tę samą częstotliwość (na przykład słuchawki radiowe hi-fi) mogą pogarszać działanie naszego produktu.**



Firma SIMU oświadcza niniejszym, że aparat "EOSUN Hz VS" jest zgodny z istotnymi wymaganiami oraz innymi odnośnymi postanowieniami dyrektywy 1999/5/CE. Deklaracja zgodności jest do Waszej dyspozycji na stronie internetowej : [www.simu.fr](http://www.simu.fr), rubryka "Normy". Może on być użytkowany w Unii Europejskiej, w Szwajcarii. **EU**, **CH**

## 2 Instalacja

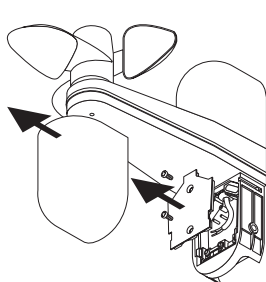
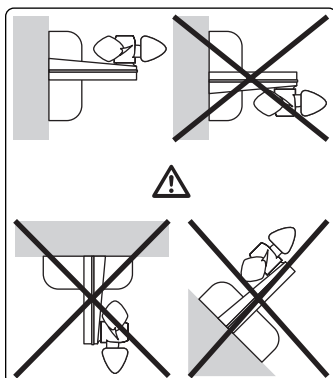

1 - Zdjąć białą dolną osłonę. Otworzyć skrzynkę połączeniową.

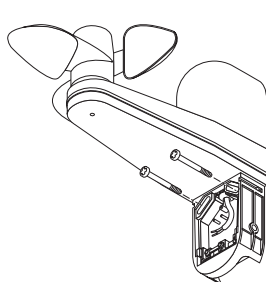

2 - urządzenie automatyki.

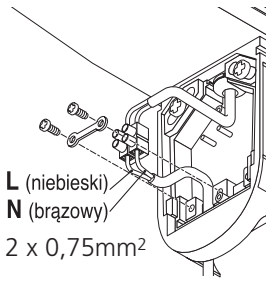

3 - Wykonać połączenia.

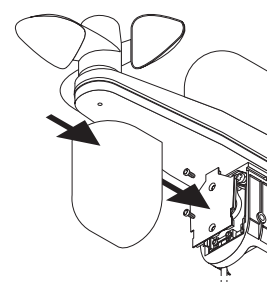

4 - Zamknąć skrzynkę połączeniową.

- Wyłącznie wykwalifikowani profesjonalści są upoważnieni do otwierania skrzynki połączeniowej, wykonywania regulacji lub wszelkich interwencji w jej wnętrzu.
- Urządzenie automatyki należy zainstalować w taki sposób, aby nie było zasłonięte (murem lub rozwiniętą markizą).
- Zalecane jest pozostawienie niniejszej instrukcji jego użytkownikowi, w celu udzielenia mu wskazówek niezbędnych do prawidłowego funkcjonowania urządzenia.

## 3 Programowanie w istniejącej instalacji

3.1 - Otworzyć pamięci napędu za pomocą nadajnika sterowania indywidualnego:

- Nacisnąć przez około **3 sekundy** na przycisk "PROG" nadajnika. Napęd wykonuje ruch obrotowy 0,5 sekundy w jednym kierunku, a następnie w drugim.

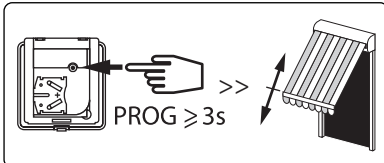

3.2 - Zatwierdzić operację z urządzenia EOSUN Hz VS, które ma być zaprogramowane:

- Nacisnąć przez około **1 sekundę** na przycisk "PROG" z automatu. Napęd wykonuje ruch obrotowy 0,5 sekundy w jednym kierunku, a następnie w drugim.

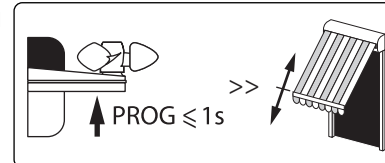

- Jeżeli Państwa urządzenie ma sterować zespołem napędów, to należy powtarzać operację 3.1 i 3.2 dla każdego napędu z zespołu.

- Aby usunąć urządzenie automatyki z pamięci napędu, należy wykonać operację 3.1 z nadajnika indywidualnego i operację 3.2 z urządzenia do usunięcia.

**⚠ W przypadku wymiany lub usunięcia urządzenia z instalacji, bezwzględnie konieczne jest usunięcie z pamięci wszystkich napędów, w których był zaprogramowany.**

## 4 Regulacje i funkcjonowanie

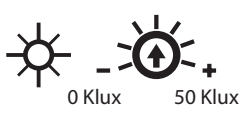

5.1 - Funkcja "Słońce" (Regulacja w zakresie od 0 do 50 Klux) :

- Jeżeli zmierzone natężenie oświetlenia słonecznego przekracza nastawiony próg w ciągu ponad 2 minut (tryb DEMO: 10 sekund), urządzenie wydaje polecenie sterowanie do pozycji pośredniej (lub całkowite otwarcie, jeżeli pozycja pośrednia nie jest zaprogramowana).
- Urządzenie automatyki wysyła sygnał sterujący do zwijania markizy, jeżeli natężenie oświetlenia słonecznego spada poniżej ustawionego progu: po 15 minutach w przypadku ciągłego nasłonecznienia lub w przedziale czasowym od 15 do 30 minut w przypadku zmiennego nasłonecznienia (w trybie DEMO po 15 sekundach). Dla każdego z napędów, dla których urządzenie automatyki jest zaprogramowane, funkcja "Słońce" może być uaktywniona lub wyłączona za pomocą nadajników 1 i 5 kanałowych EOSUN Hz.

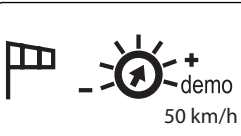

4.2 - Funkcja "Wiatr" : (Regulacja w zakresie od 10 do 50 km/h)

- Jeżeli w ciągu ponad 2 sekund (tryb DEMO : 2 sek) prędkość wiatru przekracza nastawiony próg, urządzenie automatyki EOSUN Hz steruje zwijaniem markizy. Jest to polecenie priorytetowe. Dopóki prędkość wiatru przekracza ustalony próg, markiza nie może być rozwinięta.
- Jeżeli prędkość wiatru spada poniżej ustawionego progu w ciągu 30 sekund (tryb DEMO: 15 sekund) markiza może być ponownie rozwinięta, a funkcja "Słońce" staje się z powrotem aktywna po 12 min. **⚠ Urządzenia automatyki serii EOSUN Hz nie chronią przed porywami wiatru.**

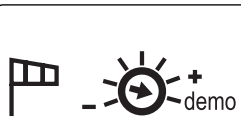

4.3 - Tryb DEMO : W tym trybie wszystkie ustawienia czasowe (proszę zobaczyć powyżej) są zredukowane do celu ułatwienia regulacji i sprawdzenia prawidłowego zaprogramowania czujników. Aby uaktywnić ten tryb, należy ustawić potencjometr regulacji Wiatru (Vent) na DEMO. Napęd wykonuje ruch obrotowy 0,5 sekundy w jednym kierunku, a następnie w drugim kierunku. Aby dezaktywować ten tryb, należy ustawić potencjometr regulacji Wiatru na żądaną wartość (między 10 a 50 km/h). Napęd wykonuje ruch obrotowy 0,5 sekundy w jednym kierunku, a następnie w drugim kierunku. Aby sprawdzić prawidłowe zaprogramowanie czujnika z napędem, należy uaktywnić tryb DEMO. Napęd wykonuje ruch obrotowy 0,5 sekundy w jednym kierunku, a następnie w drugim kierunku. Następnie należy dezaktywować tryb DEMO.

## 5 Diagnostyka usterek

**W obecności wiatru markiza nie zwija się :**

- Sprawdzić, czy próg detekcji nie jest zbyt wysoko ustawiony.
- Sprawdzić, czy urządzenie jest prawidłowo zaprogramowane w pamięci napędu.
- Sprawdzić, czy urządzenie i napęd mają zasilanie elektryczne.

**W obecności słońca markiza nie rozwija się :**

- Sprawdzić, czy próg detekcji nie jest zbyt wysoko ustawiony.
- Sprawdzić, czy funkcja "Słońce" napędu jest aktywna (instrukcja nadajnik EOSUN Hz).
- Sprawdzić, czy urządzenie jest prawidłowo zaprogramowane w pamięci napędu.
- Sprawdzić, czy urządzenie i napęd mają zasilanie elektryczne.

## 1 Technické parametry

Automatizované zařízení EOSUN Hz VS poskytuje ochranu roletám (vybaveným motorem: Hz.02, DMI Hz nebo ESP Hz) proti povětrnostním vlivům. Díky připojení k vysílači EOSUN Hz umožňuje rozvinutí rolety v případě slunečního počasí a svinutí rolety, jakmile slunce zapadne.

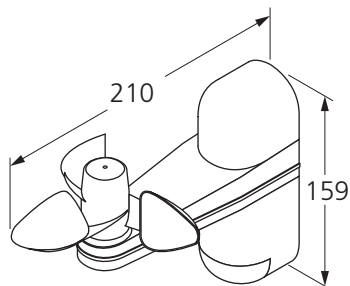

- Napájení : 220/240V - 50/60Hz.
- Kmitočet : 433.42MHz
- Stupeň ochrany: IP34
- Provozní teplota : -20T50 (-20°C/+50°C)
- Skladovací teplota : -30°C/+50°C
- Vysílací dosah přes 2 betonové stěny : 20m při standardních podmínkách.

- Umístěte vysílač v dostatečné vzdálenosti od kovových dílů, které by mohly ovlivnit jeho výkon.

- Rádiové zařízení používající stejný kmitočet (např. hi-fi bezdrátová sluchátka) mohou rušit provoz našich výrobků.



Společnost SIMU tímto prohlašuje, že přístroje "EOSUN Hz VS" odpovídají hlavním požadavkům a základním předpisům evropských směrnic e 1999/5/CE. Podrobné informace najdete na internetové adrese : [www.simu.fr](http://www.simu.fr), stránka "Normy". Používání povoleno v EU,

## 2 Instalace

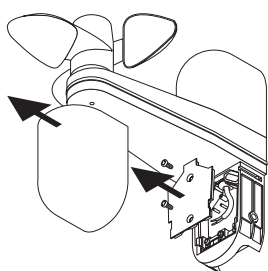
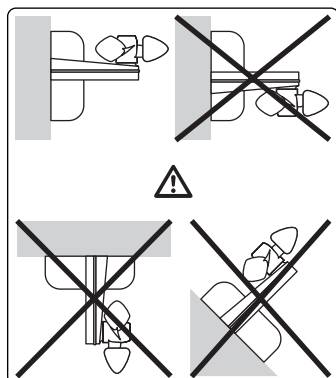

1 - Odmontujte vrchní bílé víko. Otevřete komoru pro připojení.

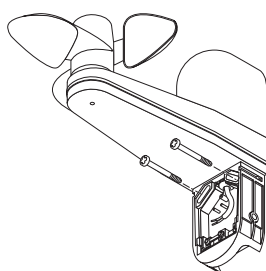

2 - Připojte zařízení.

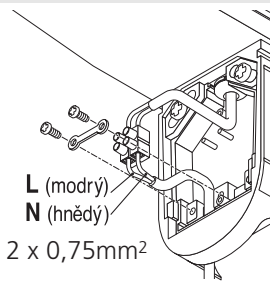

L (modrý)  
N (hnědý)  
2 x 0,75mm<sup>2</sup>

3 - Proveďte zapojení kabelů.

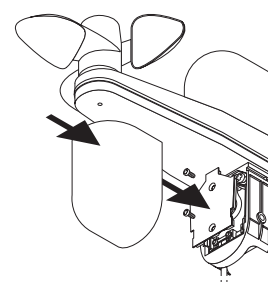

4 - Uzavřete komoru pro připojení.

- Komoru pro připojení zařízení smí otevírat a seřízení či jiné zásahy uvnitř komory smí provádět pouze kvalifikovaní pracovníci.
- Zařízení nainstalujte tak, aby nebylo překryto žádnou překážkou (zdí, rozvinutou roletou...).
- Doporučujeme vám, abyste si tuto příručku konečného uživatele uschovali, aby bylo možné i později vyhledat potřebné informace nutné ke správnému fungování zařízení.

## 3 Naprogramování u existující instalace

3.1 - Pomocí vysílače se samostatným ovládním otevřete paměť motoru :

- Podržte po dobu zhruba 3 vteřin tlačítko vysílače "PROG". Motor provede otočení jedním, poté druhým směrem, pokaždé po 0,5 vteřiny.

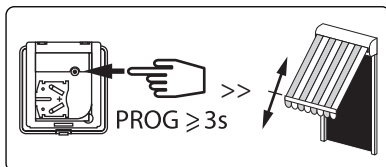

PROG ≥ 3s

3.2 - Pomocí programovacího zařízení EOSUN Hz VS potvrďte operaci :

- Podržte po dobu zhruba 1 vteřiny tlačítko "PROG". Motor provede otočení jedním, poté druhým směrem, pokaždé po 0,5 vteřiny.

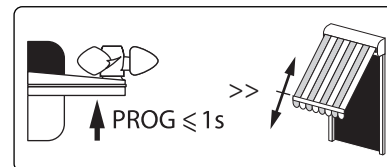

PROG ≤ 1s

- Pokud má automatizované zařízení ovládat skupinu motorů: zopakujte operace 3.1 a 3.2 u každého z motorů skupiny.
- Pro vymazání zařízení z paměti motoru: z vysílače se samostatným ovládním proveďte operaci 3.1 a z vysílače ke zrušení proveďte operaci 3.2.

⚠ V případě výměny či odmontování automatizovaného zařízení z existující instalace je nezbytné nutné, aby byla vymazána paměť u všech motorů, u nichž bylo zařízení naprogramováno.

## 4 Seřízení a fungování

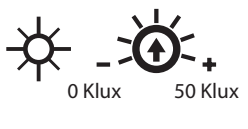

4.1 - Funkce "slunce" (nastavitelná na 0 až 50 klux) :

- Pokud naměřená intenzita slunečního záření překročí po dobu 2 minut (Demo režim : 10 v.) nastavený limit, vyšle automatizované zařízení ovládací příkaz uvedení do střední polohy (nebo do úplného otevření, pokud nebyla tato prostřední pozice naprogramována).
- - Automatika da Pokyn k uzavření markýzy, pokud bude intenzita slunečního záření nižší než stanovený práh: např. po 15 minutách, pokud je slunce ční svít nepřetržitě, nebo např. po 15 až 30 minutách v závislosti st řízení zataženo / slunečno (15 sec v demo modu). U každého z motorů, jehož zařízení je naprogramováno, může být funkce slunce aktivována či deaktivována pomocí vysílačů Hz EOSUN, kanály 1 až 5.

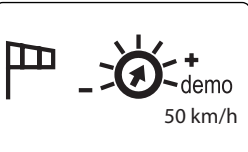

4.2 - Funkce "vítr" (nastavitelná na 10 až 50 Km/h) :

- Pokud rychlost větru překročí po dobu 2 vteřin (Demo režim : 2 v.) nastavený limit, vydá automatizované zařízení EOSUN Hz příkaz ke složení rolety. Tento příkaz je prioritní. Pokud rychlost větru překročí nastavený limit, nemůže být roleta rozvinuta..
- Pokud dojde ke snížení rychlosti větru pod nastavený práh po dobu 30 vteřin (Demo režim : 15 v.), může být roleta opět rozvinuta a funkce "slunce" bude aktivována po uplynutí 12 minut. ⚠ Zařízení řady EOSUN Hz nechrání před nárazovými větry.

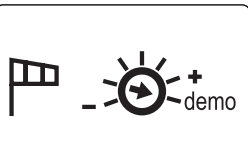

4.3 - Demo režim : V tomto režimu jsou veškeré temporizace (viz výše) zredukovány tak, aby bylo usnadněno seřízení a zkontrolování správného fungování snímačů. K aktivaci tohoto režimu nastavte seřizovací potenciometr větru na DEMO; motor provede krátké otočení jedním, poté druhým směrem. K deaktivaci tohoto režimu nastavte seřizovací potenciometr větru na požadovanou hodnotu (v rozmezí 10 a 50 km/hod.)

Ke zkontrolování správného naprogramování snímače na motoru : Aktivujte Demo režim, motor musí provést krátké otočení, nejprve jedním, poté druhým směrem. Deaktivujte Demo režim.

## 5 Diagnostika poruchy

Za přítomnosti větru se roleta nesloží:

- Zkontrolujte, zda není limit detekce větru nastaven na příliš vysokou hodnotu.
- Zkontrolujte, zda je zařízení správně naprogramováno v paměti motoru.
- Zkontrolujte, zda je zařízení i motor správně napájen.

Za přítomnosti slunce se roleta nerozvine:

- Zkontrolujte, zda není limit detekce slunce nastaven na příliš vysokou hodnotu.
- Zkontrolujte, zda je u motoru aktivní funkce slunce. (viz vysílač EOSUN Hz).
- Zkontrolujte, zda je zařízení správně naprogramováno v paměti motoru.
- Zkontrolujte, zda je zařízení i motor správně napájen.