



FR RSA Hz

Recepteur radio pour porte de garage enroulable

5069226C

Lire attentivement cette notice avant toute utilisation

S.A.S. au capital de 5 000 000 € - Z.I. Les Giranaux - BP71 - 70103 Arc-Les-Gray CEDEX - RCS GRAY B 425 650 090 - SIRET 425 650 090 00011 - n° T.V.A CEE FR 87 425 650 090

CE Par la présente SIMU déclare que l'appareil "RSA Hz" est conforme aux exigences essentielles et autres dispositions pertinentes de la directive 1999/5/EC. Une déclaration de conformité est mise à votre disposition à l'adresse internet : www.simu.fr - Utilisable en **UE, CH**.

1 Caractéristiques techniques

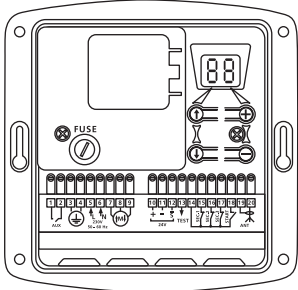

- Tension d'alimentation : 230Vac 50 Hz.
- Fusible : 250V 5A temporisé
- Puissance moteur max.: 230Vac 750W.
- Indice de protection : IP 44
- Classe d'utilisation : 1 (la terre doit être raccordée)
- T° ambiante de fonctionnement : -15T55 (-15°C à +55°C)
- Fréquence radio : 433,42MHz
- Alimentation accessoires : 24Vcc (continu).
- Courant maximum accessoires : 0,33A soit 8W max. (cellules, claviers, boucles, barre palpeuse, etc...) ou 13W en intermittence (feu orange 10W + accessoires 3W.)
- Feu orange : 24V, 10W max ou 230V 40W max
- Eclairage zone : 230Vac, 500W.
- Sortie auxiliaire : Contact NO, 250Vac 500W.
- Dimension du boîtier : 150 x 150 x 40 mm

- Le récepteur RSA Hz permet de commander à distance une porte de garage enroulable équipé d'un moteur 230V à fins de courses intégrés à l'aide des émetteurs de la gamme TSA et des émetteurs de la gamme Simu Hz.
- Différents systèmes de sécurité et de signalisation peuvent être connectés sur le coffret RSA Hz (barre palpeuse, cellules photo-électriques, feu clignotant, éclairage de zone).
- Ce produit est conforme aux dispositions relatives aux armoires de commande de la norme "sécurité, règles particulières pour les motorisations de portes de garage à ouverture verticale, pour usage résidentiel" EN 60335-2-95. Ceci contribue à la réalisation d'installations conformes à la norme "sécurité à l'utilisation des portes motorisées" NF EN 12453. Le récepteur RSA Hz doit être installé à l'intérieur du garage avec un moteur à commande de secours intégrée.

2 Câblage

Exemple d'installation (section des câbles : 0,75mm²)

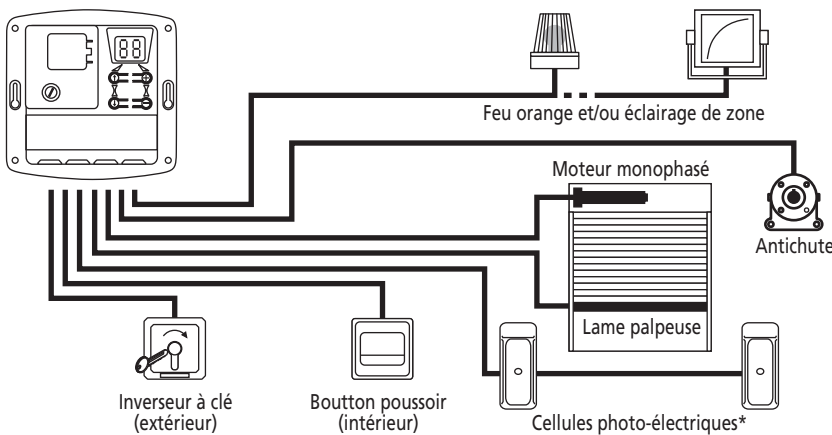

⚠ Respecter les normes d'installation électrique ainsi que les points suivants :

- Couper l'alimentation secteur avant toute intervention.
- Utiliser des câbles souples.
- Brancher les fils de terre.
- Après installation, aucune traction ne doit s'effectuer sur les borniers.

* Possibilité de câblage d'un deuxième barrage cellule sur l'entrée SEC.3 (entre les bornes 14 et 17).

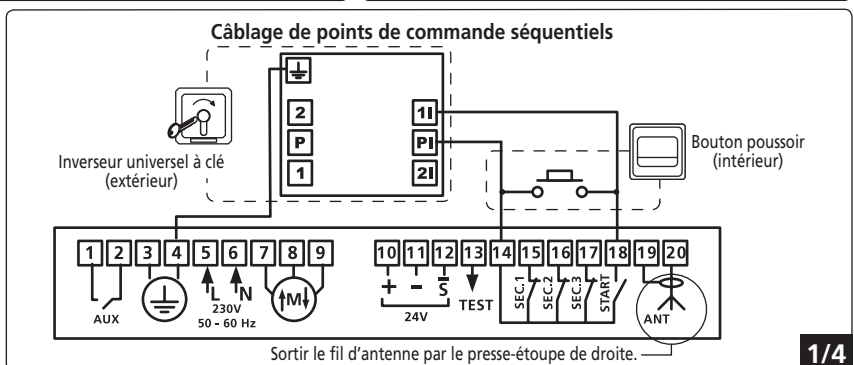
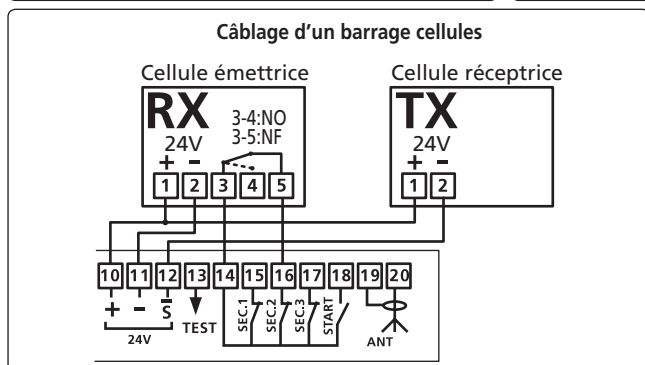
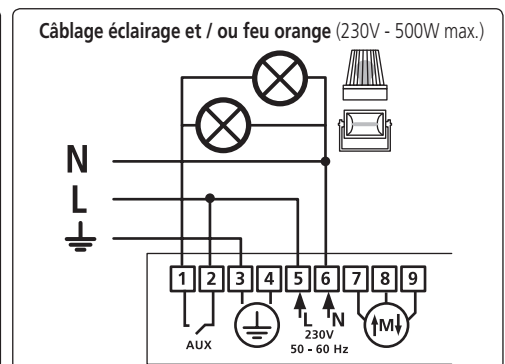
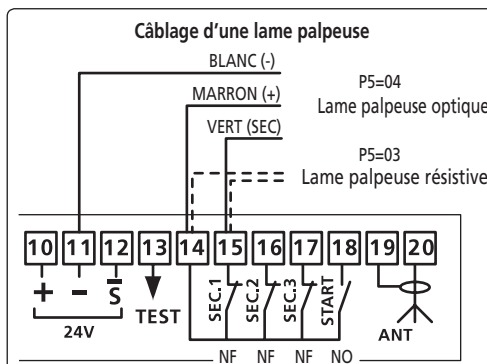
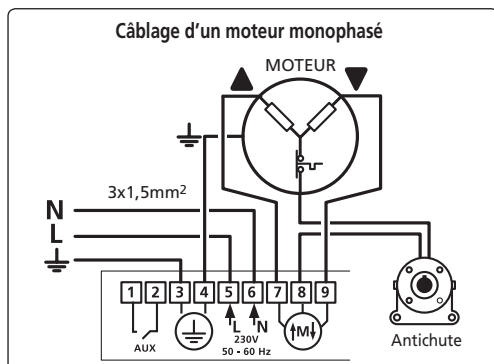

3 Vérification du sens de rotation moteur

3.1- Mettre le produit sous tension : l'afficheur indique la valeur [E1]

3.2- Vérifier le sens de rotation du moteur à l'aide des touches  et 

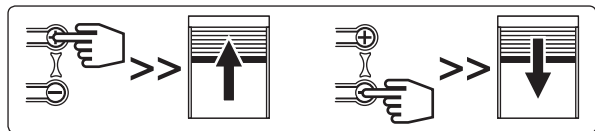

- L'appui maintenu sur la touche  doit entraîner l'ouverture de la porte.
- L'appui maintenu sur la touche  doit entraîner la fermeture de la porte.

- Si le fonctionnement est inversé, mettre le produit hors tension et inverser le câblage du moteur (bornes 7 et 9).



- **Se reporter à la notice d'installation du moteur afin de régler le système de fins de course.**

3.3- Mesurer le temps de fonctionnement du moteur à l'aide de la marche forcée (ex: 20sec. pour la montée), puis régler le paramètre [E0] avec une valeur légèrement supérieure au temps constaté (+3 sec. environ). ([E0] Temps de fonctionnement moteur de [00] à [80] par Incrément de 1 sec.) - §4.8

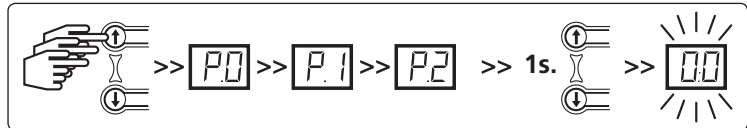

4 Paramétrage



Les paramètres par défaut réglés en usine correspondent à la majeure partie des installations et utilisations de portes de garage enroulables. Néanmoins le boîtier de commande SA-Hz peut-être entièrement et facilement configuré afin d'obtenir un fonctionnement personnalisé et optimal en fonction des accessoires qui lui sont raccordés et au mode de fonctionnement spécifique souhaité par l'utilisateur.

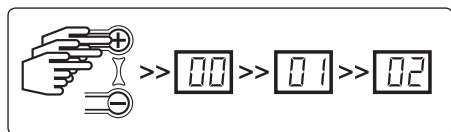

- Les touches  et  permettent de naviguer dans le menu et d'afficher le paramètre voulu. Une seconde après le relâchement de la touche, l'écran indique la valeur du paramètre à modifier. (clignotement de l'affichage)



- Les touches  et  permettent de modifier la valeur du paramètre. La dernière valeur est automatiquement enregistrée (l'affichage est fixe pendant l'appui sur les touches).

- Le retour au menu s'effectue en appuyant sur les touches  et  jusqu'à revenir à la valeur [E1] (ou autre valeur indiquant l'état de fonctionnement du produit - §5) ou après un temps d'attente d'une minute.

4.1- Paramétrage du mode de fonctionnement : Paramètres [P0] (valeur usine [05])

- Certains modes de fonctionnement imposent le branchement d'accessoires de sécurité (NF EN 12453). Le non respect de ces règles peut conduire à une installation dangereuse pour ses utilisateurs.

- **Le récepteur RSA Hz possède six modes de fonctionnement :**

[P0] - [00] : Mode automatique : Une impulsion entraîne l'ouverture puis la re-fermeture automatique après la temporisation [E1]. Pendant la fermeture, une nouvelle impulsion sur la télécommande ou une détection d'obstacle entraîne la ré-ouverture de la porte.

- [E1] : Temps de re-fermeture de la porte ([00] à [99], incréments de 1 sec.)

⚠ Installation obligatoire d'accessoires de sécurité





[P0] - [01] : Mode semi-automatique : Une impulsion de commande entraîne l'ouverture ou la fermeture. Un nouvel appui pendant l'ouverture n'a aucun effet. Une impulsion pendant la fermeture entraîne la ré-ouverture de la porte.



[P0] - [02] : Mode séquentiel : Fonctionnement cyclique (montée / stop / descente / stop...). Une impulsion pendant l'ouverture ou la fermeture entraîne l'arrêt sans ré-inversion.

[P0] - [03] : Mode séquentiel + temporisation : Semblable au mode séquentiel, mais avec fermeture automatique après la temporisation [E1].

- [E1] : Temps de re-fermeture de la porte ([00] à [99], incréments de 1 sec.)

[P0] - [04] : Mode 3 Boutons : Ce mode permet de réaliser une commande séparée pour l'ouverture, la fermeture et l'arrêt de la porte.

[P0] - [05] : Mode forcé avec les touches  et  du clavier (mode par défaut) : Ce mode permet de manoeuvrer la porte à l'aide des touches  et  du boîtier RSA Hz en phase de réglage des fins de courses.

- Un appui maintenu sur  ouvre la porte.
- Un appui maintenu sur  ferme la porte.

⚠ Dans ce mode les accessoires de sécurité sont inactifs.

4.2- Fonction des entrées de sécurité : Paramètres [P1] [P2] [P3]

- Dans le cas d'utilisation d'une barre palpeuse résistive, elle devra être impérativement câblée sur l'entrée sécurité 1. La sécurité à l'ouverture ([P1] [P2] [P3] = [01]) provoque l'arrêt puis la re-fermeture partielle (action non paramétrable).

Configuration de l'entrée sécurité 1 (barre palpeuse*) : Paramètre [P1] (valeur usine = [00])

[P1] [00]	Pas d'accessoire de raccordé sur l'entrée sécurité 1 (mode par défaut)	[P1] [03]	Sécurité ADMAP** : active à la fermeture + interdit le départ à l'ouverture
[P1] [01]	Accessoire raccordé sur l'entrée sécurité 1 actif pendant l'ouverture de la porte	[P1] [04]	Contact pour raccordement d'un dispositif d'arrêt d'urgence
[P1] [02]	Accessoire raccordé sur l'entrée sécurité 1 actif pendant la fermeture de la porte		

Configuration de l'entrée sécurité 2 (cellules photo-électriques*) : Paramètre [P2] (valeur usine = [00])

[P2] [00]	Pas d'accessoire de raccordé sur l'entrée sécurité 2 (mode par défaut)	[P2] [03]	Sécurité ADMAP** : active à la fermeture + interdit le départ à l'ouverture
[P2] [01]	Accessoire raccordé sur l'entrée sécurité 2 actif pendant l'ouverture de la porte	[P2] [04]	Contact pour raccordement d'un dispositif d'arrêt d'urgence
[P2] [02]	Accessoire raccordé sur l'entrée sécurité 2 actif pendant la fermeture de la porte		

Configuration de l'entrée sécurité 3 : Paramètre [P3] (valeur usine = [00])

[P3] [00]	Pas d'accessoire de raccordé sur l'entrée sécurité 3 (mode par défaut)	[P3] [03]	Sécurité ADMAP** : active à la fermeture + interdit le départ à l'ouverture
[P3] [01]	Accessoire raccordé sur l'entrée sécurité 3 actif pendant l'ouverture de la porte	[P3] [04]	Contact pour raccordement d'un dispositif d'arrêt d'urgence
[P3] [02]	Accessoire raccordé sur l'entrée sécurité 3 actif pendant la fermeture de la porte		

4.3 - Action de la sécurité à la fermeture : Paramètre [P4] (valeur usine = [01])

- L'action sécurité à l'ouverture ([P1] [P2] [P3] = [01]) n'est pas paramétrable (arrêt suivi de la réouverture partielle de la porte). Cependant, l'action de la sécurité à la fermeture ([P1] [P2] [P3] = [02]) peut être configurée.

[P4] [00]	Arrêt de la porte.	[P4] [01]	Arrêt puis ré-ouverture totale de la porte (mode par défaut)	[P4] [02]	Arrêt puis ré-ouverture partielle de la porte (2 s. de fonctionnement)
-----------	--------------------	-----------	--	-----------	--

⚠ **Veiller à paramétrer l'entrée de sécurité utilisée à l'auto-test correspondant : sécurité 1 : P1+P5, sécurité 2 : P2+P6, sécurité 3 : P3+P7. Une fois les accessoires de sécurité raccordés et les entrées de sécurité paramétrées, vérifier manuellement le bon fonctionnement des accessoires avant la mise en route définitive de l'installation.**

4.4- Configuration de la fonction auto-test : Paramètre [P5] [P6] [P7]

- La fonction auto-test permet de vérifier le bon fonctionnement des accessoires de sécurité de façon automatique en fin de fermeture.

Auto-test entrée sécurité 1 : paramètre [P5] (valeur usine = [00]).

[P5] [00]	Pas d'auto-test de l'accessoire raccordé (mode par défaut)	[P5] [03]	Auto-test pour barre palpeuse (valeur comprise entre 4 et 12 K Ohms)
[P5] [01]	Auto-test pour cellules photo-électriques par coupure d'alimentation. Attention : la cellule émettrice doit être alimentée sur les bornes 10/12 et la cellule réceptrice sur les bornes 10/11).	[P5] [04]	Auto-test pour barre palpeuse optique
[P5] [02]	Auto-test pour accessoire muni d'une entrée TEST (cellules ou barre palpeuse).		

Auto-test entrée sécurité 2 : Paramètre [P6] (valeur usine = [00])

[P6] [00]	Pas d'auto-test de l'accessoire raccordé (mode par défaut)	[P6] [02]	Auto-test pour accessoire muni d'une entrée TEST (cellules ou barre palpeuse).
[P6] [01]	Auto-test pour cellules photo-électriques par coupure d'alimentation. Attention : la cellule émettrice doit être alimentée sur les bornes 10/12 et la cellule réceptrice sur les bornes 10/11).		

Auto-test entrée sécurité 3 : Paramètre [P7] (valeur usine = [00])

[P7] [00]	Pas d'auto-test de l'accessoire raccordé (mode par défaut)	[P7] [02]	Auto-test pour accessoire muni d'une entrée TEST (cellules ou barre palpeuse).
[P7] [01]	Auto-test pour cellules photo-électriques par coupure d'alimentation. Attention : la cellule émettrice doit être alimentée sur les bornes 10/12 et la cellule réceptrice sur les bornes 10/11).		

4.5- Programmation des télécommandes : Paramètre [P8]

- En fonction du type de fonctionnement choisi au chapitre 4.1, la valeur du paramètre [P8] ne produit pas les mêmes effets.

Mode séquentiel [P0] [02]

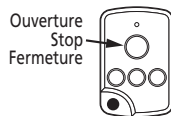

[P8] [00]	Commande Ouverture / Fermeture (mode par défaut).
[P8] [03]	Commande de la sortie auxiliaire (pilotage de l'accessoire raccordé sur la sortie AUX).

Sélectionner le paramètre [P8] en appuyant plusieurs fois sur la touche . Dès relâchement de la touche, l'afficheur indique [00] et clignote.

- Pour la programmation de la commande "montée / stop / descente", sélectionner à l'aide des touches ou la fonctionnalité [00] puis programmer la touche associée à cette commande.

- Pour la programmation de la commande de la sortie auxiliaire, sélectionner à l'aide des touches ou la fonctionnalité [03] puis programmer la touche associée à cette commande.

Mode 3 Boutons [P0] [04]

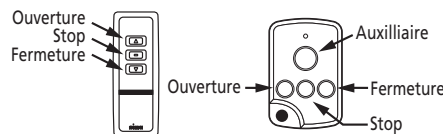

[P8] [00]	Commande Ouverture.
[P8] [01]	Commande Fermeture.
[P8] [02]	Commande Stop.
[P8] [03]	Commande de la sortie auxiliaire (pilotage de l'accessoire raccordé sur la sortie AUX).

Sélectionner le paramètre [P8] en appuyant plusieurs fois sur la touche . Dès relâchement de la touche, l'afficheur indique [00] et clignote.

- Pour la programmation de la commande "montée", sélectionner à l'aide des touches ou la fonctionnalité [00] puis programmer la touche associée à cette commande.

- Pour la programmation de la commande "descente", sélectionner à l'aide des touches ou la fonctionnalité [01] puis programmer la touche associée à cette commande.

- Pour la programmation de la commande "stop", sélectionner à l'aide des touches ou la fonctionnalité [02] puis programmer la touche associée à cette commande.

- Pour la programmation de la commande de la sortie auxiliaire, sélectionner à l'aide des touches ou la fonctionnalité [03] puis programmer la touche associée à cette commande.

4.5.1- Choisir la fonctionnalité de la touche de la télécommande à programmer :

- Afficher la valeur de la fonctionnalité à programmer à l'aide des touches \oplus et \ominus du récepteur RSA Hz.

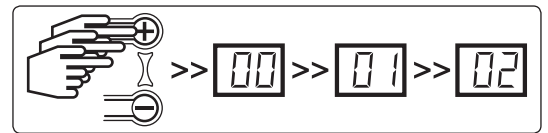

4.5.2- Enregistrer un canal (le récepteur RSA Hz peut enregistrer un maximum de 32 canaux) :

- Appuyer sur la touche de la télécommande à programmer puis (en maintenant l'appui sur la télécommande) sur la touche \oplus du récepteur RSA Hz jusqu'à l'apparition des tirets $--$ (3s. mini.).

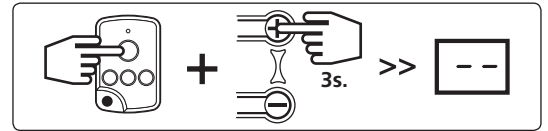

- Il est également possible de piloter le récepteur RSA Hz en mode trois boutons à l'aide d'un inverseur à trois touches câblé sur les entrées START (ouverture), SEC2 (fermeture) et SEC3 (stop), si ces dernières ont été paramétrées "non câblées" chapitre 4.2.

4.6- Effacement des télécommandes : Paramètre $P9$ (valeur usine = 04)

- L'effacement de toutes les télécommandes s'effectue par un appui maintenu sur la touche \oplus jusqu'à l'apparition des tirets $--$ (3s. mini.).

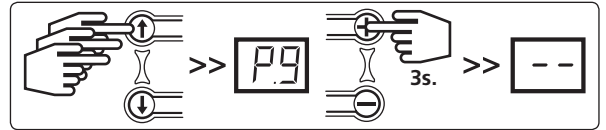

4.7- Paramétrage des accessoires auxiliaires : Paramètre PA (valeur usine = 04)

- Le contact auxiliaire est un contact sec. Un seul accessoire est raccordable et il est nécessaire de l'alimenter en fonction de l'utilisation paramétrée.

PA 00	Contact pour piloter une gâche électrique (la gâche devra être alimentée avec une alimentation extérieure)	PA 04	Contact pour piloter un éclairage de zone (mode par défaut, extinction automatique après temporisation T3 § 4.8)
PA 01	Contact pour piloter une gâche électro-magnétique	PA 05	Contact pour piloter un témoin de porte ouverte
PA 02	Contact pour piloter un feu Orange clignotant sans préavis (uniquement pendant le fonctionnement de la porte)	PA 06	Contact de type relais mono stable pour piloter un automatisme
PA 03	Contact pour piloter un feu Orange clignotant sans préavis (avant le démarrage et pendant le fonctionnement de la porte)	PA 07	Contact de type relais instable pour piloter un automatisme

4.8- Paramétrage des temps de fonctionnement : Paramètres $E0$ - $E3$

- $E0$: Temps de fonctionnement moteur (valeur usine = 00)

00 > 00 (Incrément de 1 sec.) Régler un temps très légèrement supérieur au temps réel de fonctionnement (temps d'ouverture +3s.)

- $E1$: Temps de re-fermeture de la porte (valeur usine = 05)

00 > 99 (Incrément de 1 sec.) Actif pour le mode de fonctionnement automatique (§ 4.1).

- $E2$: Temps d'attente avant ré-inversion moteur (valeur usine = 05) **Vérifier que la valeur du paramètre $E2$ est égale à 00**

00 > 30 (Incrément de 1 sec.) Cas particulier de moteurs n'acceptant pas d'inversion de sens de rotation sans phase d'arrêt.

- $E3$: Temps d'éclairage zone après fin de cycle (valeur usine = 02)

00 > 10 (Incrément de 1 minute.)

Le retour au menu s'effectue en appuyant sur les touches \oplus et \ominus jusqu'à revenir à la valeur $E1$ (ou autre valeur indiquant l'état de fonctionnement du produit § 5) ou après un temps d'attente d'une minute.

5 Information de fonctionnement

Liste des informations de fonctionnement affichés par le récepteur RSA Hz permettant une visualisation et un diagnostic rapides de l'état de l'installation.

Codes événements :

$E1$	En attente d'une commande	$E7$	Cellule ADMAP* occultée
$E2$	Ouverture de la porte en cours	$E8$	Mouvement de la porte forcé par le clavier
$E3$	Attente avant re-fermeture de la porte	$E9$	Arrêt d'urgence enclenché
$E4$	Fermeture de la porte en cours	EA	Autotest des sécurités en cours
$E5$	Cellule ouverture occultée	EB	Contact permanent sur l'entrée "START"
$E6$	Cellule fermeture occultée	EC	Attente avant ré-inversion du moteur

Codes défauts :

$E1$	Défaut sécurité à l'ouverture (contact toujours ouvert)	$E5$	Echec de l'auto test sur l'entrée sécurité 2
$E2$	Défaut sécurité à la fermeture (contact toujours ouvert)	$E6$	Echec de l'auto test sur l'entrée sécurité 3
$E3$	Défaut sécurité ADMAP* (contact toujours ouvert)	$E7$	Intensité dépassée sur l'alimentation 24V (trop d'accessoires raccordés)
$E4$	Echec de l'auto test sur l'entrée sécurité 1	$E8$	Temps de fonctionnement t0 trop court ou fin de course non atteint

Historique des 10 derniers défauts : $d0$ $d9$: Voir code défaut ci-dessus.

Compteur de cycle : $U0$ Dizaine et unités, $U1$ Milliers et centaines, $U2$ Centaines et dizaine de mille, (exemple : 00 52 49 = 5249 cycles).

Consommation des accessoires : $U3$: Puissance consommée en watts de 00 à 99

Réinitialisation du récepteur RSA Hz après apparition d'un défaut : L'effacement des codes défauts s'effectue par la sélection du paramètre $d0$ suivi d'un appui maintenu sur la touche \oplus pendant 3 secondes jusqu'à l'apparition des tirets $--$

- **Pour les codes défauts de $E1$ à $E3$:** Une fois le défaut corrigé, Il n'est pas nécessaire d'effacer le code défaut de l'historique pour revenir à un fonctionnement normal.

- **Pour les codes défauts de $E4$ à $E8$:** Une fois le défaut corrigé, Il est impératif d'effacer le code défaut de l'historique pour revenir à un fonctionnement normal.

* Dans le cas ou le raccordement des accessoires correspond au schéma du chapitre 1.

** Aire Dangereuse de Mouvement Accessible au Public.



GB RSA Hz

Radio receiver for rolling garage door

5069226C

Read carefully these instructions before any use.

S.A.S. au capital de 5 000 000 € - Z.I. Les Giranaux - BP71 - 70103 Arc-Les-Gray CEDEX - RCS GRAY B 425 650 090 - SIRET 425 650 090 00011 - n° T.V.A CEE FR 87 425 650 090

CE Hereby SIMU declare that this equipment "RSA Hz" is in compliance with the essential requirements and other relevant provisions of directive 1999/5/EC. A declaration of conformity is available at the web adress: www.simu.fr - Usable in **UE, CH**

1 Technical data

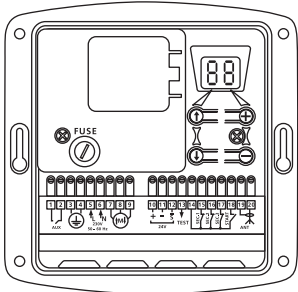

- Power supply voltage: 230Vac 50 Hz.
- Fuse: 250V 5A with timeout
- Max motor power: 230Vac 750W.
- Protection rating: IP 44.
- Ambient operating T° : -15°C to +55°C.
- Radio frequency: 433,42MHz
- Accessory power supply: 24Vcc (direct).
- Resistance values for resistive sensor bar: From 5 to 12KOhm
- Maximum current for accessories (cells, keypads, loops, sensor bar, etc...): 0.33A i.e. 8W max. or 13W intermittent (orange light 10W + accessories 3W).
- Orange light: 24V, 10W max ou 230V 40W max
- Area lighting: 230Vac, 500W.
- Auxiliary output: Contact NO, 250Vac 500W.
- Operating class: 1, the ground must be connected.
- Box dimension: 150 x 150 x 40 mm

- The RSA Hz receiver is used to control a rolling garage door fitted with a 230V motor with built-in endstops using the TSA range transmitters and Hz transmitters. Different safety and signaling systems can be connected to the RSA HZ (safety edge, photocells, flashlights, area lighting).
 - This product complies with the standard "Household and similar electrical appliances - Safety - Part 2-95: Particular requirements for drives for vertically moving garage doors for residential use" IEC 60335-2-95. This contributes to implementing installations complying with the standard "safety in using motorised doors" NF EN 12453. RSA Hz must be installed inside the garage with a motor equipped by a manual override system.

2 Wiring

Example of installation (wire section : 0,75mm²)

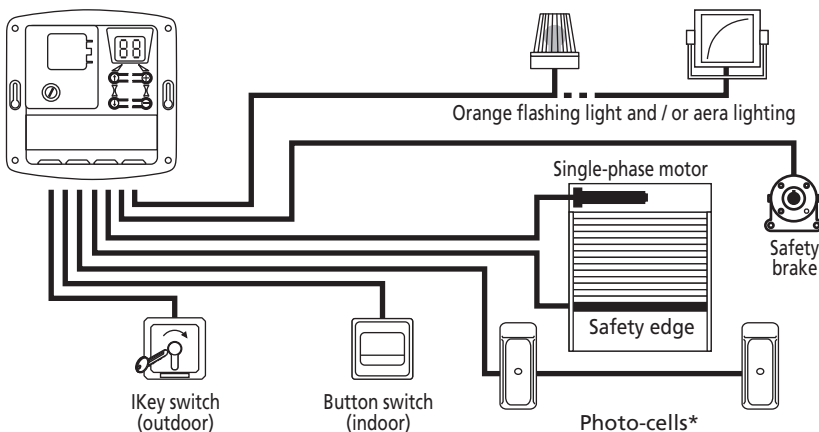

! Apply the electric installation standards, as well as the following points:

- Switch off the mains before any intervention.
- Use flexible cables.
- Connect the ground cables.
- After installation, no traction must be applied to the terminal strips.

* Possibility of wiring a second photocell between terminals 14 and 17.

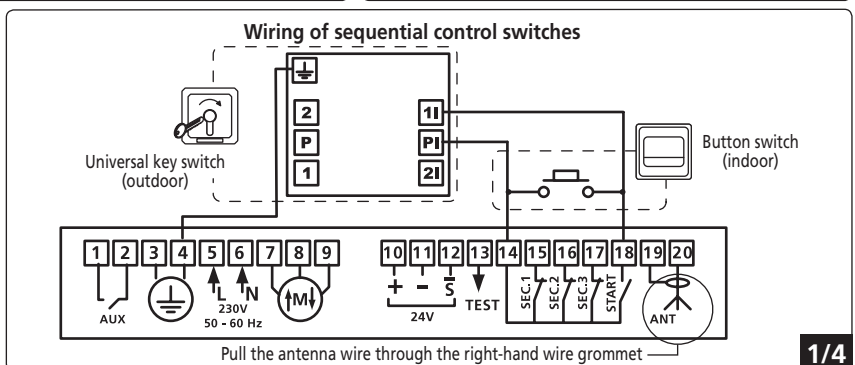
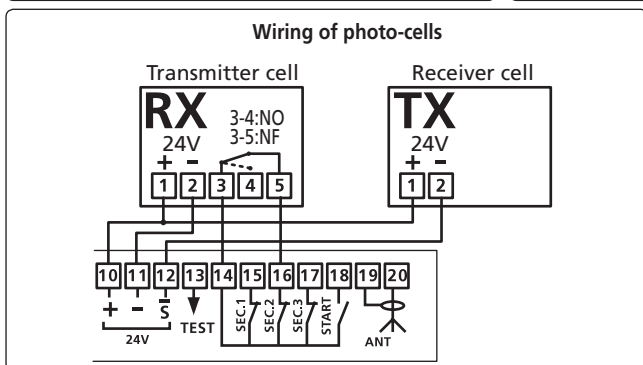
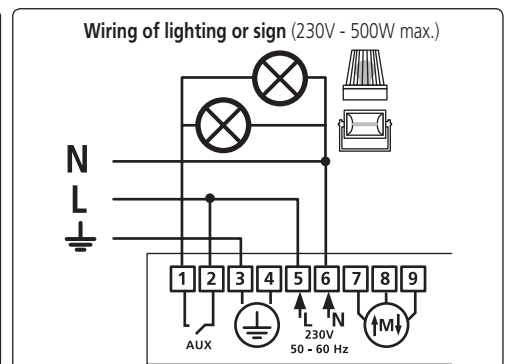
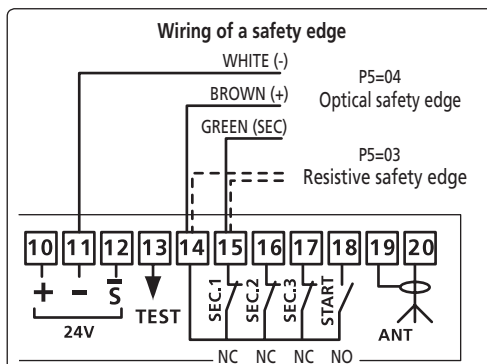
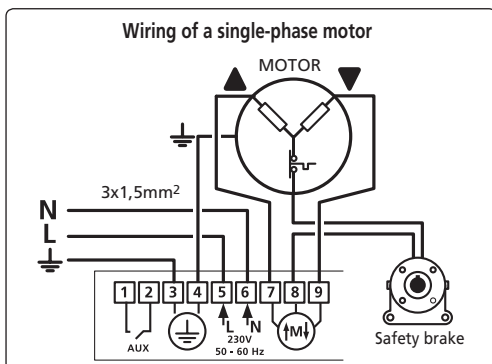

3 Checking the motor's rotation direction

3.1- Powering on the product: the display indicates the value $\boxed{E1}$

3.2- Check the motor's rotation direction using the \ominus et \oplus keys

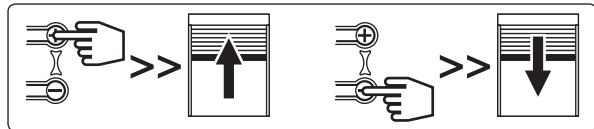

- Press and hold the key \oplus to open the door.
- Press and hold the key \ominus to close the door.

- If the operation is reversed, power off the product, and revert the motor's wiring (terminals 7 and 9).

- **Refer to the motor's installation manual to set the end stop system.**

3.3- Measure the motor operating time using permanent running (e.g. 20sec. for rising), then set the parameter $\boxed{E0}$ with a value slightly above the time observed ($\boxed{E0}$: Motor operating time from $\boxed{00}$ to $\boxed{80}$, 1 sec. increments)

4 Parameters

The default modes adjusted a SIMU correspond to the main part of installations and uses of roller garage doors. Nevertheless, the SA Hz control box can be completely and easily programmed in order to obtain a personalized working according to the accessories connected and the specific working mode desired by the user.

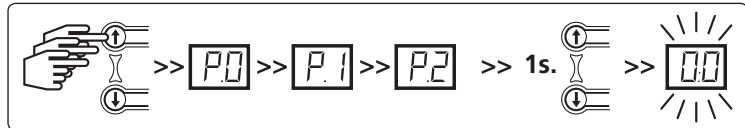

- Use the \leftarrow and \rightarrow keys to browse the menu and display the parameter required. One second after releasing the key, the screen indicates the parameter value to change. (display blinks).

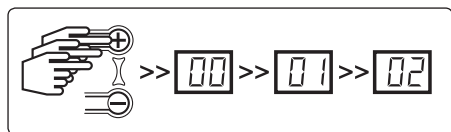

- Use the \oplus and \ominus keys to change the value of the parameter. The last value is recorded automatically (the display is fixed when pressing the keys).

- To return to the menu, press the \leftarrow or \rightarrow to return to value $\boxed{E1}$ (or any other value indicating the product's operation: see § 5) or after a one-minute waiting time.

4.1- **Configuring the operating mode: Parameter $\boxed{P0}$** (factory setting = $\boxed{05}$)

- Certain operating modes impose connecting safety accessories (NF EN 12453). Non compliance with these rules can lead to a facility hazardous for its users.

The RSA Hz has six operating modes:

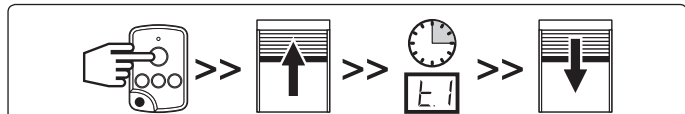

$\boxed{P0}$ - $\boxed{00}$: **Automatic mode:** Pressing the remote control opens and closes automatically after timeout $\boxed{E1}$. During closing, pressing the remote control again or the detection of an obstacle reopens the door.

- $\boxed{E1}$: Closing time of the door ($\boxed{00}$ to $\boxed{99}$, 1sec. increments)

⚠ **Mandatory installation of safety accessories.**

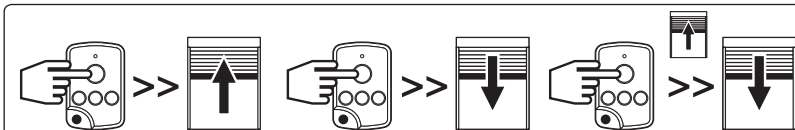

$\boxed{P0}$ - $\boxed{01}$: **Semi-automatic mode:** Pressing the control triggers opening or closing. Pressing again during opening has no effect. Pressing during closing reopens the door.

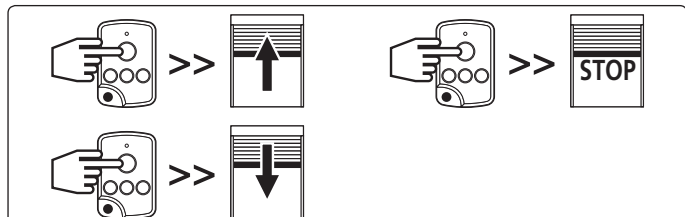

$\boxed{P0}$ - $\boxed{02}$: **Sequential mode:** Cyclic operation (up / stop / down / stop...). Pressing during opening or closing stops without reversion.

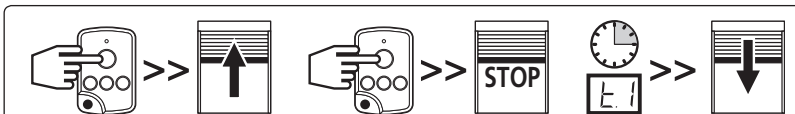

$\boxed{P0}$ - $\boxed{03}$: **Sequential mode + Timeout:** Similar to the sequential mode, but with automatic closing after timeout $\boxed{E1}$.

- $\boxed{E1}$: Closing time of the door ($\boxed{00}$ to $\boxed{99}$, 1sec. increments)

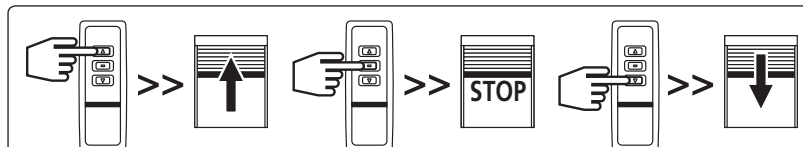

$\boxed{P0}$ - $\boxed{04}$: **3-button mode:** This mode is used to set separate controls for opening, closing, and stopping the door.



$\boxed{P0}$ - $\boxed{05}$: **Forced mode with the \oplus and \ominus keys on the keyboard (default mode):** This mode is used to control the door using the \oplus and \ominus keys on the RSA Hz box in the endstop adjustment phase.

- Press and hold \oplus to open the door.
- Press and hold \ominus to close the door.

⚠ **In this mode, the safety devices are not activated**

4.2- Safety input function: Parameters $P1$ $P2$ $P3$

- When using a resistive safety edge, the latter must be wired onto safety input 1. The opening safety device ($P1$ $P2$ $P3 = 01$) stops then recloses partially (non configurable action).

Configuration of safety input 1 (safety edge*): Parameter $P1$ (factory setting = 00)

$P1$ 00	No accessories connected to safety input 1 (default mode)	$P1$ 03	ADMAP** safety: active upon closing + forbids starting at opening
$P1$ 01	Accessory connected to safety input 1 enabled when opening the door	$P1$ 04	Contact for connecting an emergency stop device
$P1$ 02	Accessory connected to safety input 1 enabled when closing the door		

Configuration of safety input 2 (photocell*): Parameter $P2$ (factory setting = 00)

$P2$ 00	No accessories connected to safety input 2 (default mode)	$P2$ 03	ADMAP** safety: active upon closing + forbids starting at opening
$P2$ 01	Accessory connected to safety input 2 enabled when opening the door	$P2$ 04	Contact for connecting an emergency stop device
$P2$ 02	Accessory connected to safety input 2 enabled when closing the door		

Configuration of safety input 3: Parameter $P3$ (factory setting = 00)

$P3$ 00	No accessories connected to safety input 3 (default mode)	$P3$ 03	ADMAP** safety: active upon closing + forbids starting at opening
$P3$ 01	Accessory connected to safety input 3 enabled when opening the door	$P3$ 04	Contact for connecting an emergency stop device
$P3$ 02	Accessory connected to safety input 3 enabled when closing the door		

4.3- Safety action upon closing: Parameter $P4$

- The safety action at opening ($P1$ $P2$ $P3 = 01$) is not configurable (stopage followed with partial door reopening). However, safety actions upon closing ($P1$ $P2$ $P3 = 02$) can be configured.

$P4$ 00	Stop the door	$P4$ 01	Stop, then total reopening of the door (default mode)	$P4$ 02	Stop then partial reopening of the door(2 seconds operation)
-----------	---------------	-----------	---	-----------	--

⚠ Ensure you configure the safety input used for the appropriate self-test: safety 1: P1+P5, safety 2: P2+P6, safety 3: P3+P7 Once the safety accessories are connected and the safety inputs configured, check manually the proper operation of the accessories before the final start up of the facility.

4.4- Configuration of the self-testing function: Parameters $P5$ $P6$ $P7$

- The self-test function is used to check proper operation of the safety accessories automatically at the end of closing.

Self-testing safety input 1: Parameter $P5$ (factory setting = 00)

$P5$ 00	No self-test of the accessory connected (default mode)	$P5$ 03	Self-test for resistive sensor bar (value comprised between 4 and 12 K Ω)
$P5$ 01	Self-test for photocells by power supply cutting. Caution : The transmitting cell must be supplied on terminals 10/12 and the receiver cells on terminals 10/11).	$P5$ 04	Self-test for optical sensor bar
$P5$ 02	Self-test for accessory fitted with a TEST input (cells or sensor bar).		

Self-testing safety input 2: Parameter $P6$ (factory setting = 00)

$P6$ 00	No self-test of the accessory connected (default mode)	$P6$ 02	Self-test for accessory fitted with a TEST input (cells or sensor bar).
$P6$ 01	Self-test for photocells by power supply cutting. Caution : the transmitting cell must be supplied on terminals 10/12 and the receiver cells on terminals 10/11).		

Self-testing safety input 3: Parameter $P7$ (factory setting = 00)

$P7$ 00	No self-test of the accessory connected (default mode)	$P7$ 02	Self-test for accessory fitted with a TEST input (cells or sensor bar).
$P7$ 01	Self-test for photocells by power supply cutting. Caution : the transmitting cell must be supplied on terminals 10/12 and the receiver cells on terminals 10/11).		

4.5- Programming remote controls : Parameter $P8$

- According to the type of operation chosen in chapter 3.1, the value of the $P8$ parameter does not produce the same effects.

Sequential mode $P8$ 02



$P8$ 00	Opening / Closing Command (default mode).
$P8$ 03	Auxiliary output control (driving the accessory connected to the AUX output).

Select parameter $P8$ by pressing several time on the \odot key From the release of the key, the display indicates 00 and flashes.

- For programming the "UP / STOP / DOWN" order, select using the key \oplus or \ominus the functionality 00 then program the key associated with this order.

- For programming the auxilliary output order, select using the key \oplus or \ominus the functionality 03 then program the key associated with this order.

3 buttons mode $P8$ 04

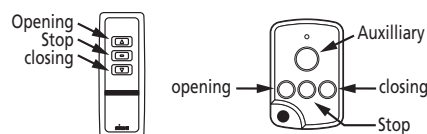

$P8$ 00	Open command
$P8$ 01	Close command
$P8$ 02	Stop command
$P8$ 03	Auxiliary output control (driving the accessory connected to the AUX output).

Select parameter $P8$ by pressing several time on the \odot key From the release of the key, the display indicates 00 and flashes.

- For programming the "UP" order, select using the key \oplus or \ominus the functionality 00 then program the key associated with this order.

- For programming the "DOWN" order, select using the key \oplus or \ominus the functionality 01 then program the key associated with this order.

- For programming the "STOP" order, select using the key \oplus or \ominus the functionality 02 then program the key associated with this order.

- For programming the auxilliary output order, select using the key \oplus or \ominus the functionality 03 then program the key associated with this order.

4.5.1- Choose the remote control key's function to program:

- Display the value of the function to program using and keys on the RSA Hz.

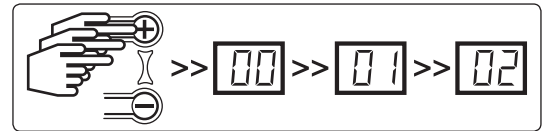

4.5.2- Save the channel (RSA Hz can save maximum 32 channels):

- Press simultaneously the remote control key to program and the key on the RSA Hz for three seconds until dashes appear

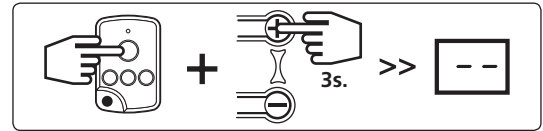

- The RSA Hz can be controlled in the three-button mode using a reverter with three keys wired onto the START, SEC2, and SEC3 inputs (if the latter are configured "non wired": chapter 4.2).

4.6- Clearing remote controls: Parameter (factory setting =)

- Clearing all remote controls is performed by pressing and holding for 3 seconds the key until dashes appear.

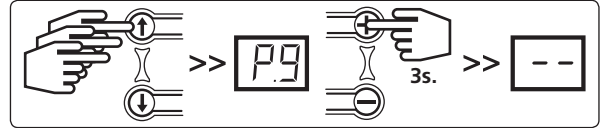

4.7- Configuration of auxiliary accessories: Parameter (valeur usine =)

- The auxiliary contact is a dry contact. A single accessory can be connected and power supplied according to the use configured.

	Contact to drive an electric latch (The latch must be supplied with an outside power supply)		Contact to drive a zone lighting (default mode, automatic switch off after timeout T3 - §4.8)
	Contact to drive an electromagnetic latch		Contact to drive an open door indicator
	Contact to drive an Orange flashlight without notice (only during the door's operation)		Contact of the stable mono relay type to drive an automation system
	Contact to drive an Orange flashlight with notice (before starting and during the door's operation)		Contact of the unstable relay type to drive an automation system

4.8- Configuring the operating time: Parameters -

- : Motor operating time (factory setting =)

> (increments of 1 sec.) Adjust a time slightly longer than the actual operating time (opening time + 3s.).

- : Time for reclosing the door (valeur usine =)

> (increments of 1 sec.) Enabled in automatic operating mode (§ 4.1).

- : Delay time before motor reversion (factory setting =) **Check that the value of the parameter is equal to**

> (increments of 1 sec.) Particular case of motors not accepting reversion of the rotation direction without stopping phase.

- : Area lighting time after cycle end (factory setting =)

> (increments of 1 minute.)

To return to the menu, press the and keys to return to value (or any other value indicating the product's operation: see §5) or after a one-minute waiting time.

5 Operating information

List of operating information displayed by RSA Hz used to view and an easy diagnostic of the facility's status.

Event codes:

	Waiting for a command		ADMAP* cell hidden
	Opening door in progress		Door movement forced by keypad
	Delay before closing door		Emergency stop triggered
	Closing door in progress		Safety Self-testing
	Opening cell hidden		Permanent contact on "START" input
	Closing cell hidden		Delay before motor reversion

Default codes:

	Safety fault at opening (contact always open)		Self-test failed on safety input 2
	Safety fault at closing (contact always open)		Self-test failed on safety input 3
	ADMAP* safety fault (contact always open)		Intensity exceeded on 24V power supply (too many accessories connected)
	Self-test failed on safety input 1		Operating time "T0" too short or motor endstop not reached

Log of the last 10 faults: : See fault code above.

Cycles counter: Tens and units, Thousands and hundreds, Hundred and tens of thousands, (example : = 5249 cycles).

Accessories consumption: : Puissance consommée en watts de à

Reset of the RSA Hz after a fault: To clear the fault codes, select the parameter then press and hold the key for 3 seconds until dashes appear.

- **For the fault codes from to** : Once the fault is corrected, it is not required to clear the fault code of the log to return to normal operation.

- **For the fault codes from to** : Once the fault is corrected, you must clear the defect code for the log to return to normal operation.

*If the connection of accessories matches the diagram in chapter 1.

**Area Dangerous for Movement Accessible to the Public.



DE RSA Hz

Funkempfänger für Rolltore

5069226C

Vor Gebrauch bitte aufmerksam durchlesen

S.A.S. au capital de 5 000 000 € - Z.I. Les Giranaux - BP71 - 70103 Arc-Les-Gray CEDEX - RCS GRAY B 425 650 090 - SIRET 425 650 090 00011 - n° T.V.A CEE FR 87 425 650 090

CE Hiermit erklärt SIMU, dass sich dieses Produkt "RSA Hz" in Übereinstimmung mit den grundlegenden Anforderungen und den anderen relevanten Vorschriften der Richtlinie 1999/5/EG befindet. Eine Erklärung der Konformität kann auf der WEB-Site : www.simu.fr, - Verwendbar in **EU, CH**

1 Beschreibung und technische Daten

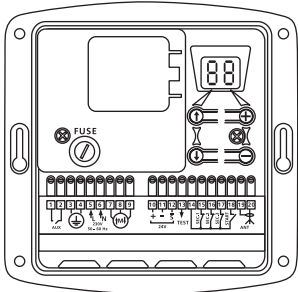

- Stromversorgung : 230VAC 50 Hz
- Sicherung : 250V 5A träge
- Max. Motorleistung : 230VAC 750W
- Schutzklasse : IP44
- Betriebstemperatur : -15T55 (-15°C bis +55°C)
- Funkfrequenz : 433.42MHz
- Betriebsspannung zusätzlicher Anschlüsse : 24V
- Widerstandswerte für Kontaktleisten von 4 bis 12 K Ohm
- Max. Werte zusätzlicher Anschlüsse : 0.33A / 8W (Fotозellen, Taster, Kontaktleisten etc.)
- Blinklicht : 24V, 10W max. oder 230V 40W max.
- Zonenbeleuchtung : 230VAC, 500W
- Zusätzlicher Ausgänge : Kontakt NO, 250VAC 500W
- Verwendungsklasse 1 (Erde angeschlossen)
- Dimension Gehäuse : 150 x 150 x 40 mm

- Der RSA Hz Empfänger gibt die Möglichkeit, ein Rolltor, ausgestattet mit einem 230V Motor mit integrierten Endschaltern, auf Distanz mittels Sendern (Art.Nr. 2005914 / 2005326) zu bedienen. Verschiedene Schutz- und Signalsysteme können mit der RSA Hz verbunden werden. (Kontaktleiste, Lichtschranken, Blink- / Warnlicht, Zonenbeleuchtung).

- Dieses Produkt entspricht den relevanten Normen bezüglich Steuerungslösungen der Sicherheitsklasse für die Bedienung von Garagentorantrieben im privaten Bereich EN 60335-2-95.

- Dies bildet die Grundlage für eine normenkonforme Installation gemäss NF EN 12453 "Sicherheitsaspekte bei der Verwendung von motorisierten Toren". Der Funkempfänger RSA Hz muss in der Garage angebracht und mit einem Motor mit integrierter Nothandbedienung verwendet werden.

2 Verdrahtung

Montagebeispiel (Verdrahtungsquerschnitt : 0,75 mm²)

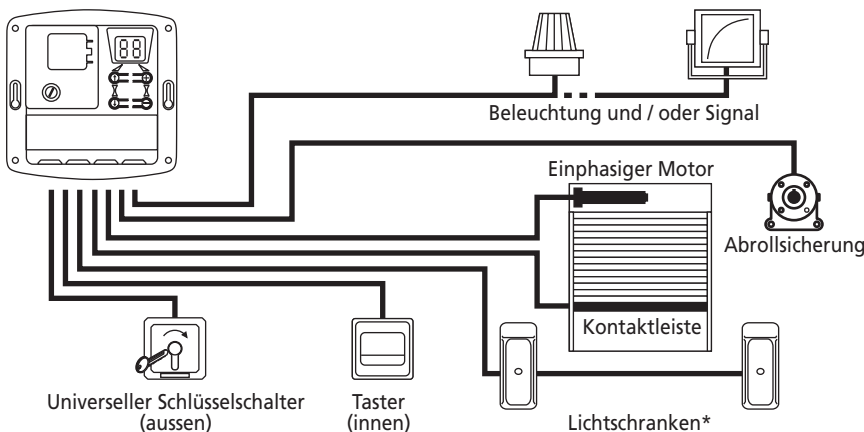

Lokale Installationsnormen beachten, sowie folgende Punkte :

- Die Stromzufuhr vor jedem Eingriff unterbrechen.
- Flexible Kabel verwenden.
- Die Erdungsleitung anschliessen.
- Nach der Installation keine Zugbelastung auf die Anschlüsse.

* Verdrahtungsmöglichkeit einer zweiten Lichtschranke auf dem Sicherheitseingang Nr. 3 (Anschluss 14 & 17)

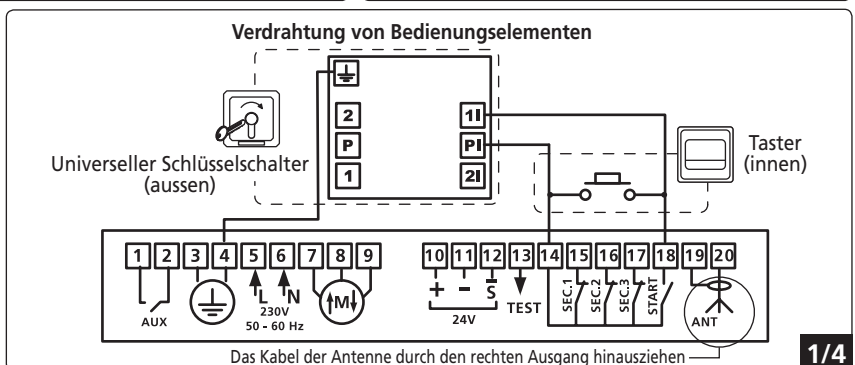
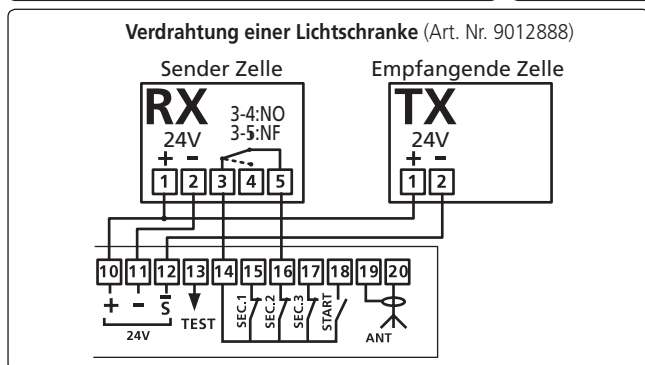
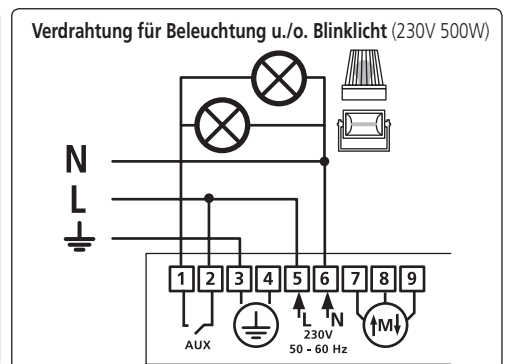
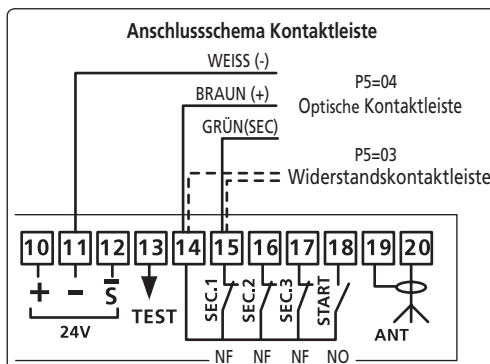
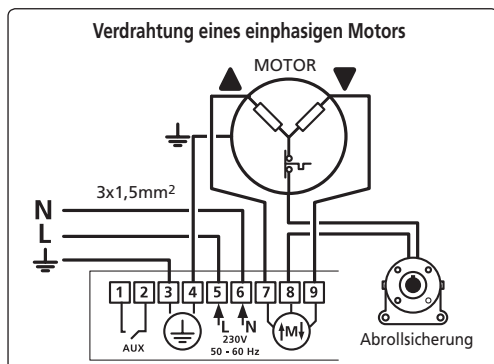

3 Überprüfung der Drehrichtung des Motors

3.1- Den Strom einschalten : die Anzeige ist auf **[E1]**

3.2- Prüfen Sie die Drehrichtung mit Hilfe der Tasten oder

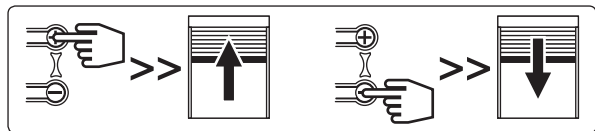

- Langes Drücken der Taste bewirkt die Öffnung des Tores
- Langes Drücken der Taste bewirkt den Verschluss des Tores

- Sollte es umgekehrt sein, den Strom ausschalten und die Verdrahtung des Motors umkehren (Klemme 7 und 9).

- Zur Einstellung der Endlage des Antriebes, die entsprechende Motoranleitung hinzuziehen.

3.3- Die Zeit des Laufs mit Hilfe eines Probelaufes prüfen (z.B 20 Sek. für das Hinauffahren) und danach den Parameter **[E0]** mit einem leicht höheren Wert als die eigentliche Fahrzeit einstellen (ca. +3 Sek.). (Laufzeit des Motors : **[E0]** - Erweiterungsschritt 1 Sek.: **[00]** - **[99]**)

4 Einstellung

Die werkseitig eingestellten Parameter entsprechen zum grossen Teil der Installation und Nutzung von Rolltoren. Trotzdem kann die Steuerung RSA-Hz vollumfänglich und leicht konfiguriert werden. Eine kundenindividuelle Einstellung, die auch an eventuell vorhandene Sicherheitskomponenten angepaßt ist, ist somit jederzeit auch durch den Endverbraucher möglich.

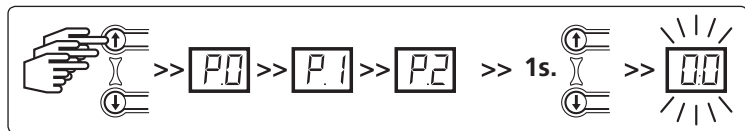

- Die Tasten und erlauben die Bedienung des Menü und das Einstellen der Parameter.
- Eine Sekunde nach Drücken der Taste, zeigt der Bildschirm den zu verstellenden Wert (blinkende Anzeige)

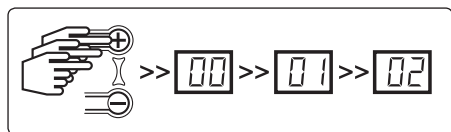

- Die Tasten und erlauben die Umstellung der Werte. Der letzte Wert wird automatisch gespeichert. (Anzeige hört auf zu blinken beim Drücken der Taste)

- Die Rückkehr zum Menü erfolgt durch Drücken der und bis zum Wert **[E1]** (oder anderer Wert, bezeichnend eine aktuell ausgeführte Funktion.: (§ 5) oder nach einer entsprechenden Wartezeit.

4.1- Einstellen der Betriebsart : Parameter **[P0]** (Werkseinstellung = **[05]**)

- Gewisse Betriebsarten bedingen das Anschliessen von Sicherheitskomponenten gemäss NF EN 12453. Ein Nichtbeachten dieser Regeln kann zu einer für die Benutzer gefährlichen Installation führen.

- Der RSA Hz Empfänger besitzt 6 verschiedene Betriebsarten :

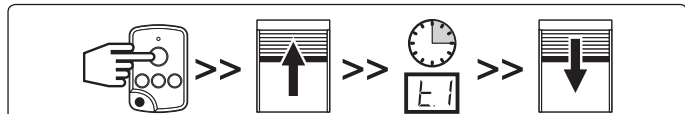

[P0] - [00] : Automatischer Modus : Ein Impuls bewirkt die Öffnung und die automatische Zufahrt nach der Zeiteinstellung **[E1]**. Während der Zufahrt bewirkt ein neuer Impuls auf der Fernbedienung oder eine Hinderniserkennung die Öffnung.

- **[E1]** : Zeit für die Wiederverschluss. (**[00]** - **[99]**, Erweiterungsschritt 1 Sek.)

⚠ Bedingt die Verwendung von Sicherheitskomponenten.

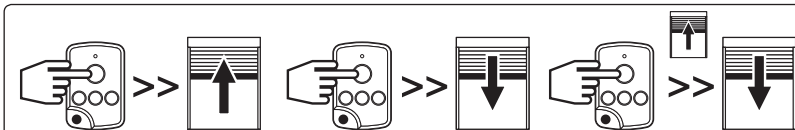

[P0] - [01] : Halbautomatischer Modus : Ein Impuls bewirkt die Öffnung oder das Schliessen. Ein erneutes Drücken der Fernbedienung während des Öffnungsvorgangs hat keinen Einfluss. Während des Schliessens bewirkt ein Impuls hingegen die Wiederöffnung des Tores.

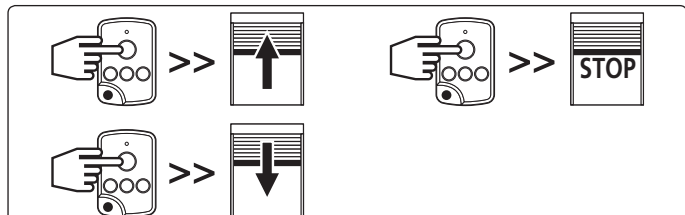

[P0] - [02] : Sequentieller Modus : Zyklische Betriebsart (AUF / STOP / AB / STOP...). Ein Impuls während Öffnung oder Verschluss bewirkt das Anhalten ohne Umkehrung der Laufrichtung.

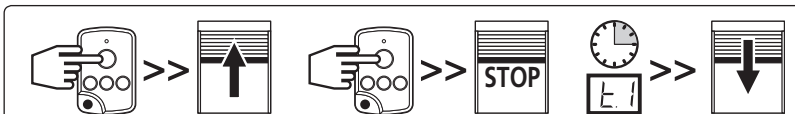

[P0] - [03] : Sequentieller Modus + Zeitverzögertes Schliessen : Ähnlich dem sequentiellen Modus, aber mit automatischer Schliessung nach Zeitverzögerung durch Wert **[E1]**.

- **[E1]** : Zeit für die Wiederverschluss. (**[00]** - **[99]**, Erweiterungsschritt 1 Sek.)

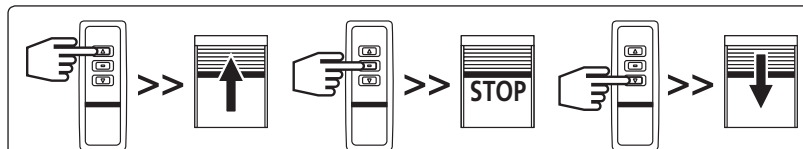

[P0] - [04] : 3-Knopf Modus : Dieser Modus erlaubt eine separate Steuerung für das Öffnen, Schliessen und Anhalten.



[P0] - [05] : Totmannbetrieb mittels und Tasten : Diese Betriebsart erlaubt Fahrbewegungen zur Einstellung der Endlagen mittels der und Tasten.

- Drückt man diese Taste wird das Tor geöffnet.
- Drückt man diese Taste wird das Tor geschlossen.

⚠ In diesem Modus ist die Sicherheitsvorrichtung inaktiv.

4.2- Anschluss von Sicherheitselementen : Parameter P_1 P_2 P_3

- Im Fall des Gebrauchs der Widerstands-Kontaktleiste, muss diese unbedingt mit auf den Sicherheitseingang 1 verdrahtet werden. Sicherheitselemente der Tor-auffahrt bewirken immer eine komplette Zufahrt.

Konfiguration des Sicherheitseinganges 1 (Kontaktleiste) - Parameter P_1 (Werkseinstellung = 00)

P_1 00	Kein Zubehör auf dem Sicherheitseingang 1 (Werkseinstellung)	P_1 03	Öffentliche Sicherheit: Aktiv bei der Zufahrt + verbietet den Start der Öffnung
P_1 01	Zubehör auf dem Sicherheitseingang 1 ist während der Öffnung des Tores aktiv	P_1 04	Kontakt für den Anschluss einer schnellen Haltevorrichtung (Notstopp)
P_1 02	Zubehör auf dem Sicherheitseingang 1 ist während der Zufahrt des Tores aktiv		

Konfiguration des Sicherheitseinganges 2 (Lichtschanke etc.) - Parameter P_2 (Werkseinstellung = 00)

P_2 00	Kein Zubehör auf dem Sicherheitseingang 2 (Werkseinstellung)	P_2 03	Öffentliche Sicherheit: Aktiv bei der Zufahrt + verbietet den Start der Öffnung
P_2 01	Zubehör auf dem Sicherheitseingang 2 ist während der Öffnung des Tores aktiv	P_2 04	Kontakt für den Anschluss einer schnellen Haltevorrichtung (Notstopp)
P_2 02	Zubehör auf dem Sicherheitseingang 2 ist während der Zufahrt des Tores aktiv		

Konfiguration des Sicherheitseinganges 3 - Parameter P_3 (Werkseinstellung = 00)

P_3 00	Kein Zubehör auf dem Sicherheitseingang 3 (Werkseinstellung)	P_3 03	Öffentliche Sicherheit: Aktiv bei der Zufahrt + verbietet den Start der Öffnung
P_3 01	Zubehör auf dem Sicherheitseingang 3 ist während der Öffnung des Tores aktiv	P_3 04	Kontakt für den Anschluss einer schnellen Haltevorrichtung (Notstopp)
P_3 02	Zubehör auf dem Sicherheitseingang 3 ist während der Zufahrt des Tores aktiv		

4.3- Folgeaktion bei Zufahrtsbefehlen : Parameter P_4 (Werkseinstellung = 01)

- Die Folgeaktion bei Sicherheitselementen der Öffnung (P_1 P_2 P_3 = 01) kann nicht eingestellt werden. (Stop und teilweise Zufahrt des Tores). Hingegen kann der Sicherheitsbefehl der Abfahrt (P_1 P_2 P_3 = 02) festgelegt werden.

P_4 00	Anhalten des Tores	P_4 01	Anhalten und danach totale Wiederöffnung des Tores (Werkseinstellung)	P_4 02	Anhalten und danach partielle Wiederöffnung des Tores (2 Sek. Fahrtdauer)
------------	--------------------	------------	---	------------	---

⚠ **Zu beachten, dass die Parameter des Sicherheitsanschlusses analog der Auto-Test Funktion definiert werden. Sicherheit 1 : P_1+P_5 , Sicherheit 2 : P_2+P_6 , Sicherheit 3 : P_3+P_7 . Nach Parametrisierung der Sicherheitselemente ist die einwandfreie Funktion nach Fertigstellung der Installation immer manuell noch zu prüfen.**

4.4- Konfiguration der Auto-test-Funktion : Parameter P_5 P_6 P_7

- Die Selbst-Test-Funktion erlaubt das automatische Überprüfen der Funktion des Sicherheitszubehörs.

Selbst-Test Sicherheitseingang 1 : Parameter P_5 (Werkseinstellung = 00)

P_5 00	Kein Selbst-Test für das angeschlossene Zubehör (Werkseinstellung)	P_5 03	Selbst-Test für Kontaktleiste (Widerstandswerte eingeschlossen 4 bis 12 K Ohm - Werkseinstellung)
P_5 01	Selbst-Test für Lichtschanke durch Abbruch der Stromzufuhr. Achtung: Die sendende Zelle muss Strom beziehen auf den Anschlüssen 10/12 und die empfangende Zelle auf den Anschlüssen 10/11.	P_5 04	Selbst-Test für optische Kontaktleiste
P_5 02	Selbst-Test für weiteres Zubehör, versehen mit einem Test-Eingang (Zellen oder Kontaktleisten).		

Selbst-Test Sicherheitseingang 2 : Parameter P_6 (Werkseinstellung = 00)

P_6 00	Kein Selbst-Test für das angeschlossene Zubehör (Werkseinstellung)	P_6 02	Selbst-Test für weiteres Zubehör, versehen mit einem Test-Eingang (Zellen oder Kontaktleisten).
P_6 01	Selbst-Test für Lichtschanke durch Abbruch der Stromzufuhr. Achtung: Die sendende Zelle muss Strom beziehen auf den Anschlüssen 10/12 und die empfangende Zelle auf den Anschlüssen 10/11		

Selbst-Test Sicherheitseingang 3 : Parameter P_7 (Werkseinstellung = 00)

P_7 00	Kein Selbst-Test für das Anschlusszubehör (Werkseinstellung)	P_7 02	Selbst-Test für weiteres Zubehör, versehen mit einem Test-Eingang (Zellen oder Kontaktleisten).
P_7 01	Selbst-Test für Lichtschanke durch Abbruch der Stromzufuhr. Achtung: Die sendende Zelle muss Strom beziehen auf den Anschlüssen 10/12 und die empfangende Zelle auf den Anschlüssen 10/11		

4.5- Programmierung der Fernbedienung : Parameter P_8

- Vergleich zu dem im Kapitel 4.1 gewählten Modus ergibt der vom Parameter P_8 gewählte Wert nicht den gleichen Effekt.

Sequentieller P_8 02



P_8 00	Bedienung für Öffnung / Verschluss (Werkseinstellung).
P_8 03	Bedienung des zusätzlichen Steuerungsausgang (Steuerung des Anschlusszubehörs auf dem AUX-Ausgang)

Wählen Sie den Parameter P_8 durch wiederholtes drücken der Taste ⏏ . Nach dem Loslassen erscheint 00 und blinkt.

- Zum Programmieren der Funktion AUF/STOP/AB wählen Sie mit der Taste ⏏ oder ⏏ die Funktion 00 Dann speichern Sie den gewünschten Sender gemäss § 4.5.2
- Zur Steuerung von Zubehör auf dem AUX Ausgang drücken Sie ⏏ oder ⏏ die Funktion 03 Dann speichern Sie den gewünschten Sender gemäss § 4.5.2

3-Knopf Modus P_8 04

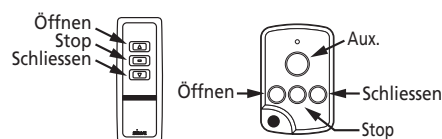

P_8 00	Bedienung Öffnung.
P_8 01	Bedienung Verschluss.
P_8 02	Bedienung Stop.
P_8 03	Bedienung des zusätzlichen Steuerungsausgang (Steuerung des Anschlusszubehörs auf dem AUX-Ausgang)

Wählen Sie den Parameter P_8 durch wiederholtes drücken der Taste ⏏ . Nach dem Loslassen erscheint 00 und blinkt.

- Zum Programmieren des "Auf"-Befehls drücken Sie die Taste ⏏ oder ⏏ die Funktion 00 Dann drücken Sie die gewünschte Taste zum speichern.
- Zum Programmieren des "AB"-Befehls drücken Sie die Taste ⏏ oder ⏏ die Funktion 01 Dann drücken Sie die gewünschte Taste zum speichern.
- Zum Programmieren des "Stop"-Befehls drücken Sie die Taste ⏏ oder ⏏ die Funktion 02 Dann drücken Sie die gewünschte Taste zum speichern.
- Zur Steuerung von Zubehör auf dem AUX-Ausgang drücken Sie ⏏ oder ⏏ die Funktion 03 Dann drücken Sie die gewünschte Taste zum speichern.

4.5.1- Die Funktion der auf der Fernbedienung zu programmierenden Taste wählen.

- Anzeigen des gewünschten Parameters mit Pfeiltasten und der Funktion mit und der Steuerung RSA Hz.

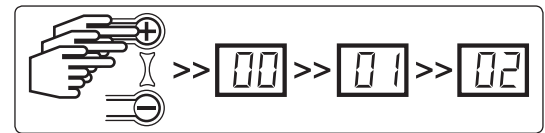

4.5.2- Speichern des Senders (Der RSA Hz-Empfänger kann max. 32 Kanäle speichern)

- Auf der Fernbedienung die Programmier Taste drücken, danach diese Taste länger als 3 Sekunden gedrückt halten, bis folgende Bindestriche auf dem Display erscheinen.

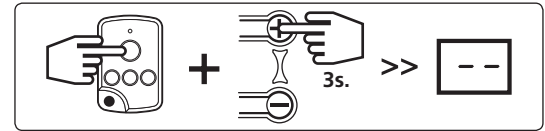

- Es ist auch möglich die RSA Hz mit dem 3-Knöpfe Modus zu steuern, indem man einen Stromwender mit 3 Tastern mit den Eingängen START (Öffnung), SEC2 (Verschluss) und SEC3 (Stop) verdrahtet (nur wenn diese im Kapitel 4.2 als "nicht verdrahtet" parametrisiert worden sind).

4.6- Löschen der Fernbedienungen : Parameter (Werkseinstellung =)

- Das Löschen aller Fernbedienungen wird durchgeführt durch 3-sekündiges Drücken der Taste bis zur Erscheinung dieser Bindestriche .

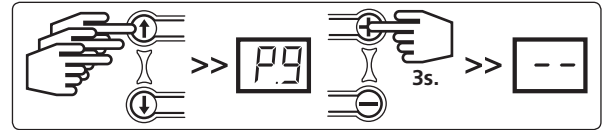

4.7- Einstellungen angeschlossenes Zubehör : Parameter (Werkseinstellung =)

- Der externe Anschluss ist potentialfrei. Es kann eine einzige Komponente angeschlossen werden. Das Gerät muss zusätzlich in Abhängigkeit der Anwendung mit Spannung versorgt werden.

	Kontakt um eine elektrische Schliessvorrichtung zu steuern (Der Schliessmechanismus muss eine externe Stromzufuhr haben)		Kontakt um eine Zonenbeleuchtung zu steuern (Werkseinstellung mit automatischer Abschaltung nach eingestellter Nachlaufzeit T3 § 4.8)
	Kontakt um eine elektro-magnetische Schliessvorrichtung zu steuern		Kontakt um eine Erkennung des geöffneten Tores zu steuern
	Kontakt um ein Warnblinklicht ohne Vor-/Nachlaufzeit zu steuern (Betrieb nur während der Motorlaufzeit)		Anschluss eines Schaltrelais als mono-stabilen Kontakt zur Steuerung externer Automatismen
	Kontakt um ein Warnblinklicht ohne Vor-/Nachlaufzeit zu steuern (Betrieb nur während der Motorlaufzeit)		Anschluss eines Schaltrelais als bi-stabilen Kontakt zur Steuerung externer Automatismen

4.8- Einstellung von Funktionszeiten : Parameter -

- : Laufzeit des Motors (Werkseinstellung =)

> (Erweiterungsschritt 1 Sek.) Eine Zeit einstellen die leicht höher ist als die echte Laufzeit.

- : Zeit für die Zufahrt des Tores (Werkseinstellung =)

> (Erweiterungsschritt 1 Sek.) Aktiv für die automatischen Funktionsmodis (§4.1.)

- : Wartezeit vor der Re-Inversion des Motors (Werkseinstellung =) **Prüfen Sie, ob der Wert des Parameters gleich ist.**

> (Erweiterungsschritt 1 Sek.) Spezielle Arten von Motoren akzeptieren keine Inversion ohne Wartezeit.

- : Nachlaufzeit der Zonenbeleuchtung (Werkseinstellung =)

> (Erweiterungsschritt 1 Minute)

Die Rückkehr zum Menu erfolgt durch Drücken der und bis zum Wert (oder anderer Wert, bezeichnend eine aktuell ausgeführte Funktion § 5) oder nach einer entsprechenden Wartezeit .

5 Information für den Betrieb

Informationsliste für die vom RSA Hz-Empfänger angezeigten Funktionen. Praktisch um eine gute Übersicht über den Installationsstatus zu erlangen.

Funktionscodes :

	Wartet auf einen Befehl		Zelle öffentliche Sicherheit gestört*
	Öffnung des Tores im Gange		Bewegung des Tores aufgrund Totmannbefehl
	Wartezeit vor einer Zufahrt des Tores		Not-Stopp eingeschaltet
	Zufahrt des Tores im Gange		Auto-Test für die Sicherheit im Gange
	Sicherheitszelle für den Öffnungsvorgang gestört		Permanenter Kontakt im Eingang "START"
	Sicherheitszelle für die Zufahrt gestört		Wartezeit vor Drehrichtungsänderung des Motors

Fehlermeldungen :

	Fehler der Sicherheitszelle Öffnungsvorgang (Kontakt permanent geöffnet)		Fehlerhafter Selbsttest-Sicherheitseingang 2
	Fehler der Sicherheitszelle Zufahrt (Kontakt permanent geöffnet)		Fehlerhafter Selbsttest-Sicherheitseingang 3
	Fehler Eingang öffentliche Sicherheit (Kontakt permanent geöffnet)		Ein zu hoher Stromverbrauch am 24 V-Ausgang (Zuviel angeschlossenes Zubehör)
	Fehlerhafter Selbsttest Sicherheitseingang 1		Laufzeit T0 zu kurz oder Endpunkt nicht erreicht

Chronologie der 10 letzten Fehlerzustände : : Siehe Fehlercode hier oberhalb.

Zykluslaufzähler : Zehn + Einheit Tausend + Hundert Hundert + Zehntausend. (z.B.: = 5249 Zyklen)

Verbrauch des Zubehörs : : Leistung in Watt von bis

Neustart des RSA Hz Empfänger nach einem Fehlerzustand : Löschen der fehlerhaften Codes durchführen indem man den Parameter wählt und danach die Taste für 3 Sekunden gedrückt hält bis die Bindestriche erscheinen.

- **Für fehlerhafte Codes von bis :** Ist der Fehler einmal korrigiert, braucht man den fehlerhaften Code nicht zu löschen, um wieder zum normalen Betrieb zu kommen.

- **Für fehlerhafte Codes von bis :** Ist der Fehler einmal korrigiert, muss man unbedingt den fehlerhaften Code löschen, um wieder zum normalen Betrieb zu kommen.

* Insofern der Anschluss gemäss Schema Kapitel 1 durchgeführt wurde.



ES RSA Hz

Receptor de radio para puerta de garaje enrollable

5069226C

leer atentamente este folleto antes de cualquier utilización.

S.A.S. au capital de 5 000 000 € - Z.I. Les Giranaux - BP71 - 70103 Arc-Les-Gray CEDEX - RCS GRAY B 425 650 090 - SIRET 425 650 090 00011 - n° T.V.A CEE FR 87 425 650 090

CE Por medio de la presente SIMU declara que el equipo "RSA Hz" cumple con los requisitos esenciales y cualesquiera otras disposiciones aplicables o exigibles de la directiva 1999/5/EC. Una declaración de la conformidad queda a disposición en el internet a la señas : www.simu.fr - Utilizable en la **UE, CH.**

1 Características técnicas

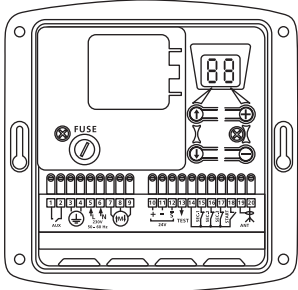

- Tensión de alimentación : 230Vac 50 Hz.
- Fusible : 250V 5A temporisé
- Potencia máxima del motor : 230Vac 750W.
- Índice de protección : IP 44
- Clase de utilización : 1 (la tierra debe estar conectarse)
- T° ambiente de funcionamiento : -15T55 (-15° > +55°C)
- Frecuencia de radio 433,42MHz
- Número de canales memorizables : 32
- Alimentación de los accesorios : 24Vcc (continua).
- Corriente máxima de los accesorios : 0,33 A, es decir, 8 W máx. (células, teclados, bucles, barra palpadora, etc.) o 13 W intermitentemente (luz naranja 10 W + accesorios 3 W.)
- Luz naranja : 24 V, 10 W máx., o 230 V 40 W máx.
- Iluminación de zona : 230 Vca, 500 W.
- Salida auxiliar : Contacto normalmente abierto (NO), 250Vca / 500W.
- Palpadora resistiva : De 4 a 12K Ohm
- Dimensiones : 150 x 150 x 40 mm

- El receptor RSA Hz permite dar órdenes a distancia a una puerta de garaje enrollable equipada con un motor de 230 V con finales de carrera mecánica integrados, gracias a emisores TSA y al pulsador radio SIMU Hz.

- Pueden conectarse al RSA Hz diferentes sistemas de seguridad y de señalización (barra detectora resistiva, unidades de control OSE tipo Fraba o ultrasonidos, células fotoeléctricas, lámpara intermitente, iluminación).

- Este producto cumple con las disposiciones relativas a los armarios de mando de la norma EN 60335-2-95. Instalado según las instrucciones aquí descritas y respetando las diferentes exigencias reglamentarias, RSA Hz permite una instalación conforme con las normas EN 13241 y EN 12453. RSA Hz debe instalarse en el interior del garaje con un motor que tenga integrado un comando de emergencia.

2 Cableado

Ejemplo de instalación (sección de los cable : 0,75mm²)

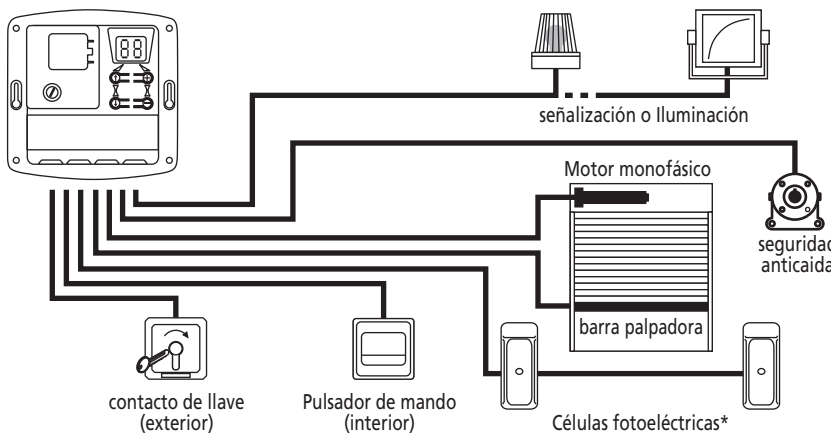

Respetar las normas de instalación eléctrica, así como los puntos siguientes :

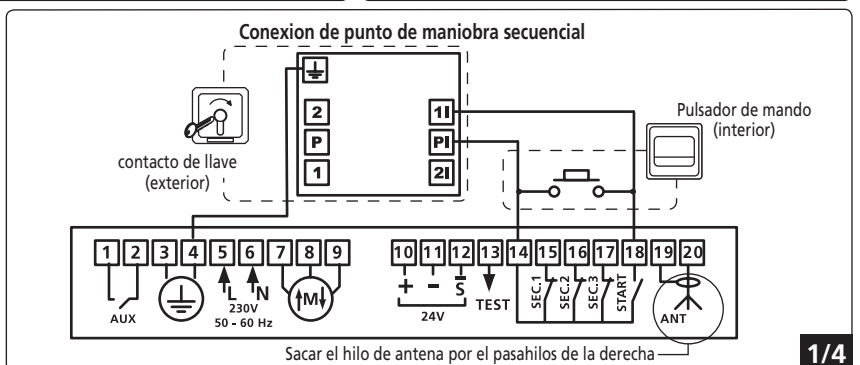
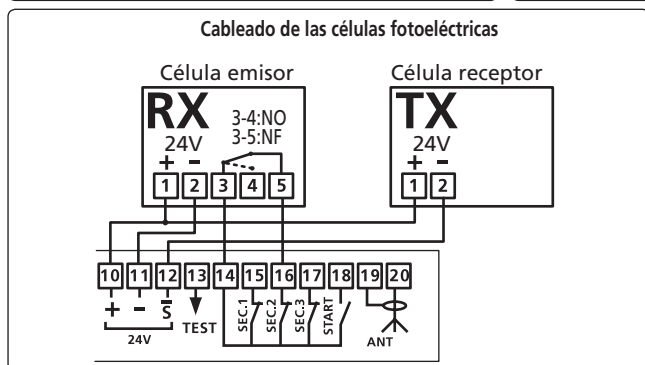
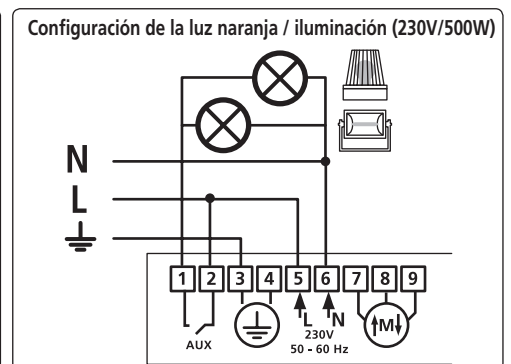
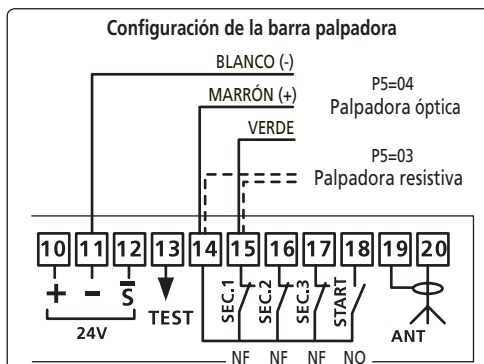
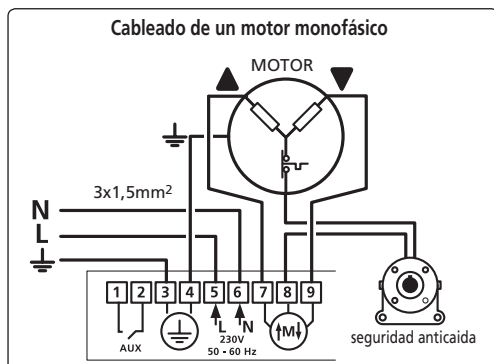

- Interrumpir la alimentación de la red eléctrica antes de efectuar cualquier intervención.
- Utilizar cables flexibles.
- Conectar los hilos de tierra.
- Después de la instalación, no debe efectuarse ninguna tracción en las placas de bornes.

* Posibilidad de conectar un segundo juego de fotocélulas en las entrada SEC.3 (entre los bornes 17 y 17)





3 Verificación del sentido de rotación del motor

3.1- Poner el producto bajo tensión : la pantalla indica el valor **[L1]**

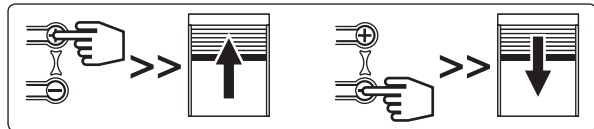
3.2- Verificar el sentido de rotación del motor mediante las teclas  y 



- Una pulsación mantenida de la tecla  debe abrir la puerta.
- Una pulsación mantenida de la tecla  debe cerrar la puerta.

Si el funcionamiento está invertido, poner el producto fuera de tensión e invertir el cableado del motor (bornes 7 y 9).



- Remitirse al **Manual de instalación del motor para ajustar el sistema de fines de carrera.**

3.3- Medir el tiempo de funcionamiento del motor mediante la marcha forzada (ejemplo: 20 segundos para el ascenso) y después ajustar el parámetro **[E0]** (tiempo de funcionamiento del motor, capítulo 4.8) con un valor ligeramente superior al tiempo observado (aproximadamente +3 segundos).

4 Parametrización

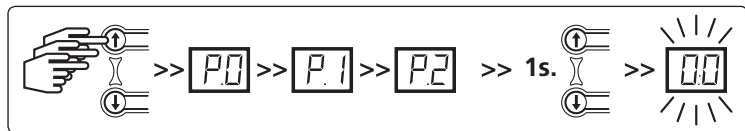

La caja de comando RSA Hz puede configurarse entera y fácilmente para obtener un funcionamiento óptimo correspondiente a los tipos de accesorio conectados a ella, así como al modo de funcionamiento que desee el usuario. Los diferentes parámetros propuestos no son obligatorios y no se debe respetar un orden para desplazarse en los menús.

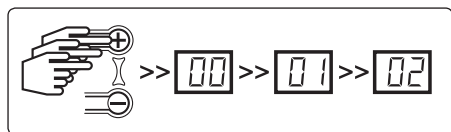

- Las teclas  o  permiten desplazarse por el menú y visualizar el parámetro deseado. Un segundo después de haber soltado la tecla, la pantalla indica el valor del parámetro que se debe modificar. (intermitencia de la visualización)



- Las teclas  o  permiten modificar el valor del parámetro. Se guarda automáticamente el último valor (la visualización es fija mientras se pulsa las teclas).

- Se regresa al menú pulsando las teclas  o  hasta llegar al valor **[L1]** (u otro valor que indique el estado de funcionamiento del producto: cf. §5) o al cabo de un tiempo de espera de un minuto.

4.1- **Parametrización del modo de funcionamiento** : parámetro **[P0]** (valor de fabricá = **[05]**)

- Algunos modos de funcionamiento exigen que se conecte accesorios de seguridad (normas europeas EN 12453). El incumplimiento de estas reglas puede conducir a una instalación peligrosa para sus usuarios.

- **El RSA Hz tiene seis modos de funcionamiento :**

[P0] - [00] : Modo automático : Una pulsación conlleva la apertura y después el cierre automático tras la temporización **[E1]**. Durante el cierre, una pulsación sobre el telemando o una detección de obstáculo conlleva la reapertura de la puerta.

- **[E1]** : Tiempo de cierre de la puerta (**[00]** > **[99]**, incremento de 1 seg.)

⚠ **Instalación obligatoria de un accesorio de seguridad**

[P0] - [01] : Modo semiautomático : Una impulsión de comando conlleva la apertura o el cierre. Una nueva pulsación durante la apertura no tiene ningún efecto. Una pulsación durante el cierre conlleva la reapertura de la puerta.





[P0] - [02] : Modo secuencial (Modo por defecto) : Funcionamiento cíclico (ascenso / parada / descenso / parada, etc.). Una pulsación durante la apertura o el cierre conlleva la parada sin reinversión.



[P0] - [03] : Modo secuencial + Temporización : Semejante al modo secuencial, pero con cierre automático después de la temporización **[E1]**.

- **[E1]** : Tiempo de cierre de la puerta (**[00]** > **[99]**, incremento de 1 seg.)

⚠ **Instalación obligatoria de un accesorio de seguridad**

[P0] - [04] : Modo 3 Botones : Este modo permite realizar un comando separado para la apertura, el cierre y la parada de la puerta.

[P0] - [05] : Modo forzado con tecla  y  del teclado (Modo por defecto) : Este modo permite accionar la puerta mediante las teclas  y  de la caja RSA Hz en fase de ajuste de los fines de carrera.

- Una pulsación mantenida de  provoca la apertura.
- Una pulsación mantenida de  provoca el cierre.

⚠ **En este modo, los dispositivos de seguridad están desactivados**

4.2- Función de las entradas de seguridad : parámetros P_1 P_2 P_3

- En caso de utilización de una barra palpadora resistiva, ésta deberá estar cableada obligatoriamente en la entrada de seguridad 1. El dispositivo de seguridad provoca durante la apertura la parada y después el cierre parcial (acción que no se puede configurar).

Configuración de la entrada de seguridad 1 (barra palpadora - en caso de que la conexión de los accesorios corresponda al esquema del capítulo 1) : parámetro P_1 (valor de fábrica = 00)

P_1 00	Sin accesorio conectado a la entrada de seguridad 1	P_1 03	Seguridad ADMAP** activa durante el cierre + prohibida la salida durante la apertura
P_1 01	Accesorio conectado a la entrada de seguridad 1, activo durante la apertura de la puerta	P_1 04	Contacto para conectar un dispositivo de parada de emergencia
P_1 02	Accesorio conectado a la entrada de seguridad 1, activo durante el cierre de la puerta		**Área Peligrosa de Movimiento Accesible al Público.

Configuración de la entrada de seguridad 2 (célula fotoeléctrica - en caso de que la conexión de los accesorios corresponda al esquema del capítulo 1) : parámetro P_2 (valor de fábrica = 00)

P_2 00	Sin accesorio conectado a la entrada de seguridad 2	P_2 03	Seguridad ADMAP** activa durante el cierre + prohibida la salida durante la apertura
P_2 01	Accesorio conectado a la entrada de seguridad 2, activo durante la apertura de la puerta	P_2 04	Contacto para conectar un dispositivo de parada de emergencia
P_2 02	Accesorio conectado a la entrada de seguridad 2, activo durante el cierre de la puerta		**Área Peligrosa de Movimiento Accesible al Público.

Configuración de la entrada de seguridad 3 : parámetro P_3 (valor de fábrica = 00)

P_3 00	Sin accesorio conectado a la entrada de seguridad 3	P_3 03	Seguridad ADMAP** activa durante el cierre + prohibida la salida durante la apertura
P_3 01	Accesorio conectado a la entrada de seguridad 3, activo durante la apertura de la puerta	P_3 04	Contacto para conectar un dispositivo de parada de emergencia
P_3 02	Accesorio conectado a la entrada de seguridad 3, activo durante el cierre de la puerta		**Área Peligrosa de Movimiento Accesible al Público.

4.3 - Acción del dispositivo de seguridad durante el cierre : parámetro P_4 (valor de fábrica = 01)

- La acción del dispositivo de seguridad durante la apertura (P_1 P_2 P_3 = 01) no se puede configurar (parada seguida de apertura parcial de la puerta). Sin embargo, se puede configurar la acción del dispositivo de seguridad durante el cierre (P_1 P_2 P_3 = 02)

P_4 00	Parada de la puerta.	P_4 01	Parada y después reapertura total de la puerta	P_4 02	Parada y después reapertura parcial de la puerta (2 segundos de funcionamiento)
------------	----------------------	------------	--	------------	---

⚠ **Configurar la entrada de seguridad para la autopruueba correspondiente: seguridad 1: P1+P5, seguridad 2: P2+P6, seguridad 3: P3+P7. Una vez los accesorios de seguridad conectados y las entradas de seguridad configuradas, verificar manualmente el buen funcionamiento de los accesorios antes de la puesta en marcha definitiva de la instalación.**

4.4- Configuración de la función de autopruueba : parámetros P_5 P_6 P_7

- La función de autopruueba permite verificar el buen funcionamiento de los accesorios de seguridad de manera automática al final del cierre.

Autopruobar la entrada de seguridad 1 : parámetro P_5 (valor de fábrica = 00).

P_5 00	Sin autopruueba del accesorio conectado	P_5 03	Aprueba para barra palpadora resistiva (valor comprendido entre 4 y 12 K Ohms)
P_5 01	Autopruueba de las células fotoeléctricas mediante corte de alimentación. (atención: la célula emisora debe estar alimentada en los bornes 10/12 y la célula receptora en los bornes 10/11).	P_5 04	Autotest para barra detectora OSE tipo FRABA (sin amplificador).
P_5 02	Autopruueba para accesorio provisto de una entrada TEST (células o barra palpadora).		

Autopruobar la entrada de seguridad 2 : parámetro P_6 (valor de fábrica = 00)

P_6 00	Sin autopruueba del accesorio conectado	P_6 02	Autopruueba para accesorio provisto de una entrada TEST (células o barra palpadora).
P_6 01	Autopruueba de las células fotoeléctricas mediante corte de alimentación. (atención: la célula emisora debe estar alimentada en los bornes 10/12 y la célula receptora en los bornes 10/11).		

Autopruobar la entrada de seguridad 3 : parámetro P_7 (valor de fábrica = 00)

P_7 00	Sin autopruueba del accesorio conectado	P_7 02	Autopruueba para accesorio provisto de una entrada TEST (células o barra palpadora).
P_7 01	Autopruueba de las células fotoeléctricas mediante corte de alimentación. (atención: la célula emisora debe estar alimentada en los bornes 10/12 y la célula receptora en los bornes 10/11).		

4.5- Programación de los telemandos : parámetro P_8

En función del tipo de funcionamiento elegido en el capítulo 4.1, el valor del parámetro P_8 no produce los mismos efectos.

Modo secuencial. P_8 02



P_8 00	Comando Apertura / Cierre (modo por defecto).
P_8 03	Comando de la salida auxiliar (control del accesorio conectado en la salida AUX).

Seleccionar pará P_8 pulsando varias veces sobre la tecla \odot . dejando la impulsión, el display indica 00 y queda intermitente.

- Para programación de la maniobra "subida / stop / bajada", seleccionar con ayuda de las teclas \Rightarrow o \Leftarrow la funcionalidad 00 después programar la tecla asociada a esta maniobra.

- Para programación de la maniobra de "salida auxiliar, seleccionar con ayuda de las teclas \Rightarrow o \Leftarrow la funcionalidad 03 después programar la tecla asociada a esta maniobra.

Mode 3 Boutons P_8 04

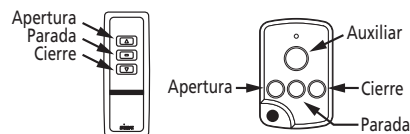

P_8 00	Comando Apertura
P_8 01	Comando Cierre
P_8 02	Comando Parada
P_8 03	Comando de la salida auxiliar (control del accesorio conectado en la salida AUX).

Seleccionar pará P_8 pulsando varias veces sobre la tecla \odot . dejando la impulsión, el display indica 00 y queda intermitente.

- Para programación de la maniobra "subida", seleccionar con ayuda de las teclas \Rightarrow o \Leftarrow la funcionalidad 00 después programar la tecla asociada a esta maniobra.

- Para programación de la maniobra "bajada", seleccionar con ayuda de las teclas \Rightarrow o \Leftarrow la funcionalidad 01 después programar la tecla asociada a esta maniobra.

- Para programación de la maniobra "stop", seleccionar con ayuda de las teclas \Rightarrow o \Leftarrow la funcionalidad 02 después programar la tecla asociada a esta maniobra.

- Para programación de la maniobra de "salida auxiliar, seleccionar con ayuda de las teclas \Rightarrow o \Leftarrow la funcionalidad 03 después programar la tecla asociada a esta maniobra.

4.5.1- Elegir la función de la tecla del telemando que se desea programar :

- Visualizar el valor de la función que se desea programar mediante las teclas \Rightarrow y \Leftarrow del RSA Hz.

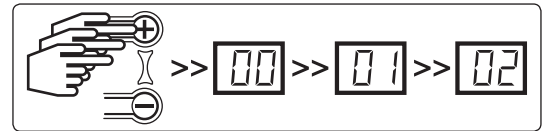

4.5.2- Guardar el código (RSA Hz puede guardar un máximo de 32 canales) :

- Pulsar simultáneamente la tecla del telemando que se desea programar y la tecla \Rightarrow del RSA Hz durante tres segundos hasta que aparezcan los guiones $--$ (3s. mini.).

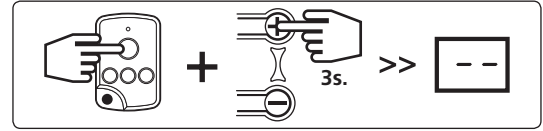

- También es posible controlar el RSA Hz gracias a un mando con cable, de 3 botones, el cable va conectado a las entradas START (bornes 14/18) para el mando Apertura, SEC2 (bornes 14/16) para el mando Cierre, SEC2 (borne 14/17) para el mando Parada. sólo y únicamente si las entradas SEC2 y SEC3 se han parametrado sin conectar al dispositivo: P2=00 y P3=00 (ver capítulo §4.2)

4.6- Borrado de los telemandos: parámetro $P9$ (valor de fábrica = 04)

- Se borran todos los telemandos mediante una pulsación mantenida durante 3 segundos en la tecla \Rightarrow hasta que aparezcan los guiones $--$ (3s. mini.).

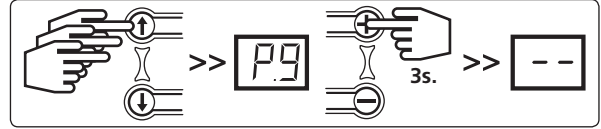

4.7- Parametrización de los accesorios auxiliares: parámetro PA (valor de fábrica = 04)

- El contacto auxiliar es un contacto seco. Sólo se puede conectar un accesorio y es necesario alimentarlo en función de la utilización definida.

PA 00	Contacto para controlar un cerradero eléctrico (El cerradero deberá estar alimentado mediante un dispositivo de alimentación exterior)	PA 04	Contacto para controlar una iluminación de zona (extinción automática después de una temporización T3 - §4.8)
PA 01	Contacto para controlar un cerradero electromagnético	PA 05	Contacto para controlar un indicador luminoso "puerta abierta"
PA 02	Contacto para controlar una luz naranja intermitente sin aviso previo (sólo durante el funcionamiento de la puerta)	PA 06	Contacto de tipo relé monoestable para controlar un automatismo
PA 03	Contacto para controlar una luz naranja intermitente con aviso previo (antes del arranque y durante el funcionamiento de la puerta)	PA 07	Contacto de tipo relé biestable para controlar un automatismo

4.8- Parametrización de los tiempos de funcionamiento: parámetros $E0$ - $E3$)

- $E0$: Tiempo de funcionamiento del motor (valor de fábrica = 00)

$00 > 00$ (Incremento de 1 segundo) Ajustar un tiempo muy ligeramente superior al tiempo real de funcionamiento. (+3s.)

- $E1$: Tiempo de cierre de la puerta (valor de fábrica = 05)

$00 > 99$ (Incremento de 1 segundo) Activo para los modos de funcionamiento automáticos (§4.1).

- $E2$: Tiempo de espera antes de la reinversión del motor (valor de fábrica = 05) **Compruebe que el valor del parámetro $E2$ es igual a 00**

$00 > 30$ (Incremento de 1 segundo) Caso particular de los motores que no aceptan una inversión del sentido de rotación sin fase de parada.

- $E3$: Tiempo de alumbrado zona después de final de ciclo (valor de fábrica = 02)

$00 > 10$ (Incremento de 1 minuto.)

Se regresa al menú pulsando las teclas \Leftarrow o \Rightarrow hasta llegar al valor $E1$ (u otro valor que indique el estado de funcionamiento del producto: cf. §5) o al cabo de un tiempo de espera de un minuto.

5 Informaciones de funcionamiento

Lista de las informaciones de funcionamiento visualizadas por el RSA Hz que permiten una visualización y un diagnóstico rápidos del estado de la instalación.

Codigos de acontecimientos :

$C1$	En espera de un comando	$C7$	Célula ADMAP** ocultada
$C2$	Apertura de la puerta en curso	$C8$	Movimiento de la puerta forzado por el teclado
$C3$	Espera antes del cierre de la puerta	$C9$	Parada de emergencia activada
$C4$	Cierre de la puerta en curso	CA	Autopruueba de los dispositivos de seguridades en curso
$C5$	Célula apertura ocultada	Cb	Contacto permanente en la entrada "START"
$C6$	Célula cierre ocultada	CC	Espera antes de reinversión del motor

Codigos de defectos :

$E1$	Defecto de seguridad durante la apertura (contacto siempre abierto)	$E5$	Fracaso de la autopruueba en la entrada de seguridad 2
$E2$	Defecto de seguridad durante el cierre (contacto siempre abierto)	$E6$	Fracaso de la autopruueba en la entrada de seguridad 3
$E3$	Defecto de seguridad ADMAP** (contacto siempre abierto)	$E7$	Intensidad excedida en la alimentación de 24 V (demasiados accesorios conectados)
$E4$	Fracaso de la autopruueba en la entrada de seguridad 1	$E8$	Tiempo de funcionamiento "T0" demasiado corto o fin de carrera del motor no alcanzado

**Área Peligrosa de Movimiento Accesible al Público.

Historial de los últimos 10 defectos : $d0$ $d9$: Véase el código de defecto más arriba.

Contadores de ciclos : $U0$ Decenas y unidades, $U1$ Miles y centenas, $U2$ Centenas y decenas de mil, (Ejemplo : $U2$ $U1$ $U0$ 00 52 49 = 5249 ciclos).

Consumo de los accesorios : $U3$: potencia consumida en Vatios (W) de 00 a 99

Reinicio del RSA Hz después de la aparición de un defecto : Se borran los códigos de defecto seleccionando el parámetro dd seguido de una pulsación mantenida durante 3 segundos en la tecla \Rightarrow hasta que aparezcan los guiones $--$

- **Para los códigos de defectos de $E1$ a $E3$:** Una vez corregido el defecto, no es necesario borrar el código de defecto del historial para regresar a un funcionamiento normal.

- **Para los códigos de defectos de $E4$ a $E8$:** Una vez corregido el defecto es obligatorio borrar el código de defecto de historial para regresar a un funcionamiento normal.