



FR **TIMER AC**
Ref.2008420

5116398C

Lire attentivement cette notice avant toute utilisation.

SIMU S.A.S. au capital de 5 000 000 € - Z.I. Les Giranaux - BP71 - 70103 ARC-LÈS-GRAY CEDEX - FRANCE - RCS VESOUL B 425 650 090 - SIRET 425 650 090 00011 - n° T.V.A CEE FR 87 425 650 090

1 Présentation et principe de fonctionnement

L'Horloge TIMER AC permet de piloter automatiquement et manuellement un moteur filaire SIMU (I<3 A-240V).

MODE MANUEL

- Les touches ▲ et ▼ permettent de commander le moteur en montée ou descente.
- Un appui > à 0.5 s sur les touches ▼ ou ▲ et le moteur ira en fin de course haut ou bas.
- A tout moment, le moteur peut être stoppé par appui sur la touche ■.
- Les programmations du mode automatique sont désactivées.

MODE AUTOMATIQUE

L'horloge TIMER AC permet la programmation d'une commande de montée et de descente par jour. Les horaires programmés peuvent être faits selon une :

- PROGRAMMATION JOURNALIERE : les horaires sont identiques pour tous les jours de la semaine
- PROGRAMMATION HEBDOMADAIRE : Pour chaque jour les horaires peuvent être réglés individuellement.
- La fonction SIMULATION DE PRESENCE permet en plus, si elle est activée, de faire varier aléatoirement les horaires programmés de 0 à + 30 minutes afin de simuler une présence dans l'habitation.

FONCTION MEMORY

Cette fonction permet à l'utilisateur de changer les heures programmées (en journalier/ou hebdo) par un simple appui prolongé.

FONCTION SOLEIL / CRÉPUSCULE : accessoire capteur soleil / crépuscule non fourni (2008800)

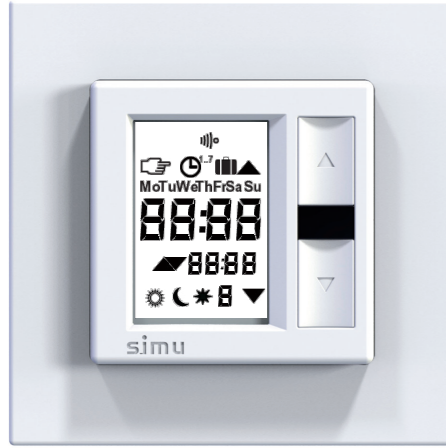

i HORLOGE PRE-PROGRAMMEE EN USINE : Changement d'heure été / hiver : Zone Europe
Programmation journalière : Montée à 7:30 / descente à 20:00

2 Installation / câblage

Ce produit doit être installé par un professionnel de la motorisation et de l'automatisation de l'habitat auquel cette notice est destinée. L'installateur doit, par ailleurs, se conformer aux normes et à la législation en vigueur dans le pays d'installation et informer ses clients des conditions d'utilisation. Après installation aucune traction ne doit s'effectuer sur les borniers.

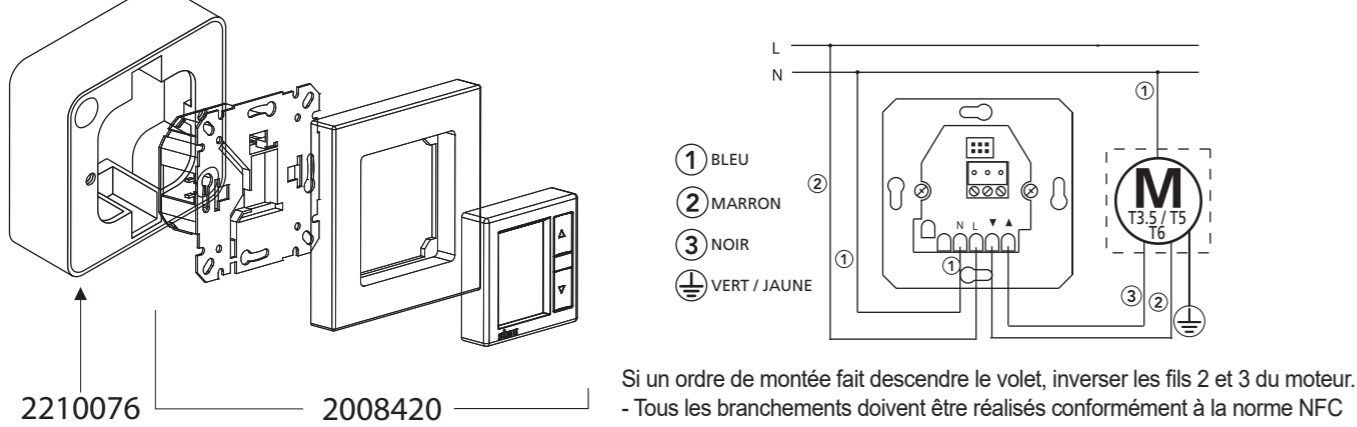

3 Utilisation du Timer AC

3.1 Changement mode: manuel / automatique

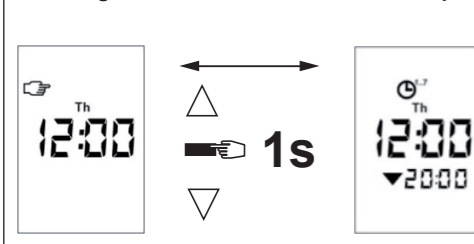

3.2 Changement programmation : journalière/ hebdomadaire (uniquement en mode automatique)

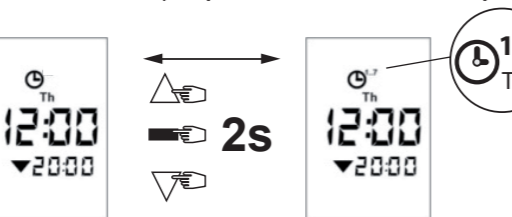

3.3 Activation/désactivation Fonction simulation présence (uniquement en mode automatique)

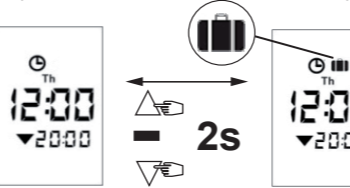

3.4 Fonction Memory : Mémorisation rapide d'une commande par un appui prolongé

Elle fonctionne dans les deux types de programmations :

- > en programmation journalière : la commande mémorisée s'applique à tous les jours de la semaine.
- > en programmation hebdomadaire : la commande mémorisée s'applique au jour en cours

Pour mémoriser une heure de montée, appuyer sur la touche ▲ pendant 5 secondes à l'heure souhaitée. Le volet roulant exécute la commande et celle-ci est mémorisée

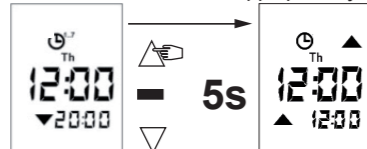

Pour mémoriser une heure de descente, appuyer sur la touche ▼ pendant 5 secondes à l'heure souhaitée. Le volet roulant exécute la commande et celle-ci est mémorisée

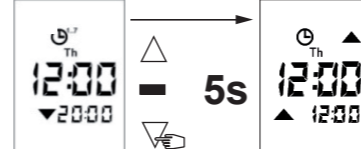

i -Après 5 secondes, la nouvelle heure est mémorisée. L'heure courante viendra remplacer l'heure précédente de programmation et clignotera pendant 2 secondes

4 Réglage de l'heure et de la date courante

Le réglage de l'heure peut être effectuée dans n'importe quel mode de fonctionnement. Appuyez sur la touche ■ pendant plus de 7s jusqu'à ce que l'heure clignote.

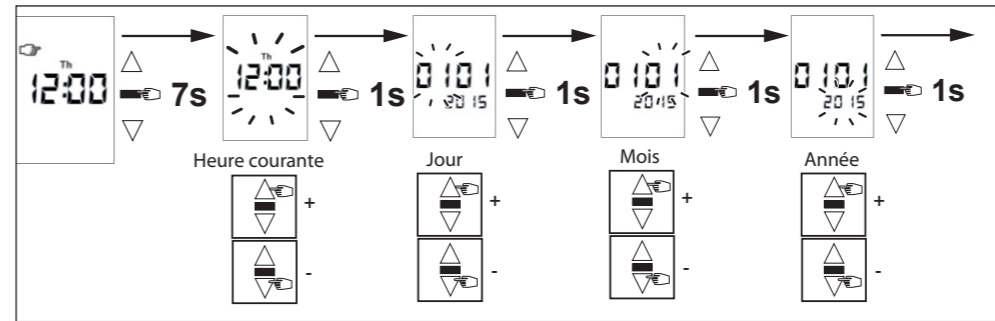

5 Réglage de la programmation

L'accès au réglage des programmations peut se faire depuis le mode automatique et manuel.

Appuyez sur la touche ■ pendant 3s jusqu'à ce que l'heure de programmation clignote. Un ordre d'ouverture ou de fermeture peut être annulé en positionnant l'heure de sa programmation sur « OFF » situé entre 23h59 et 00h00

A noter = Par cet appui, vous arrivez à un réglage correspondant au dernier mode de fonctionnement automatique dans lequel vous vous trouviez : journalier ou hebdomadaire.

5.1 Programmation journalière (chaque jour les mêmes horaires)

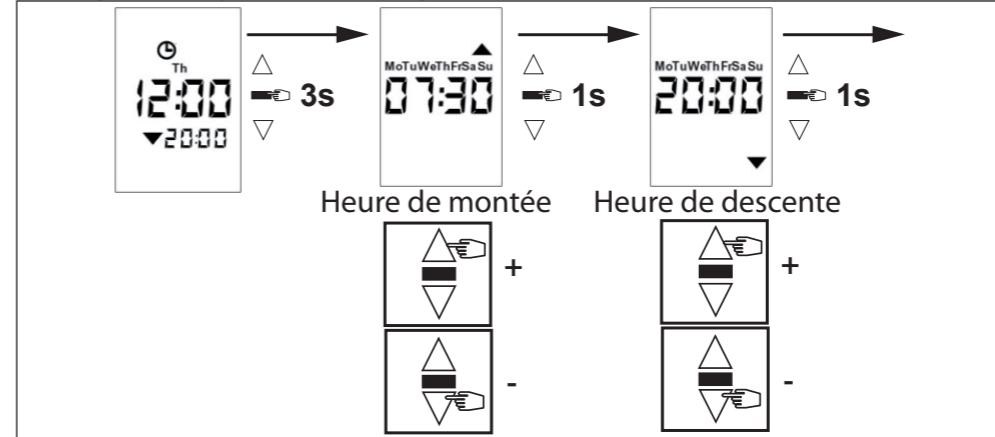

5.2 Programmation Hebdomadaire (chaque semaine les mêmes horaires)

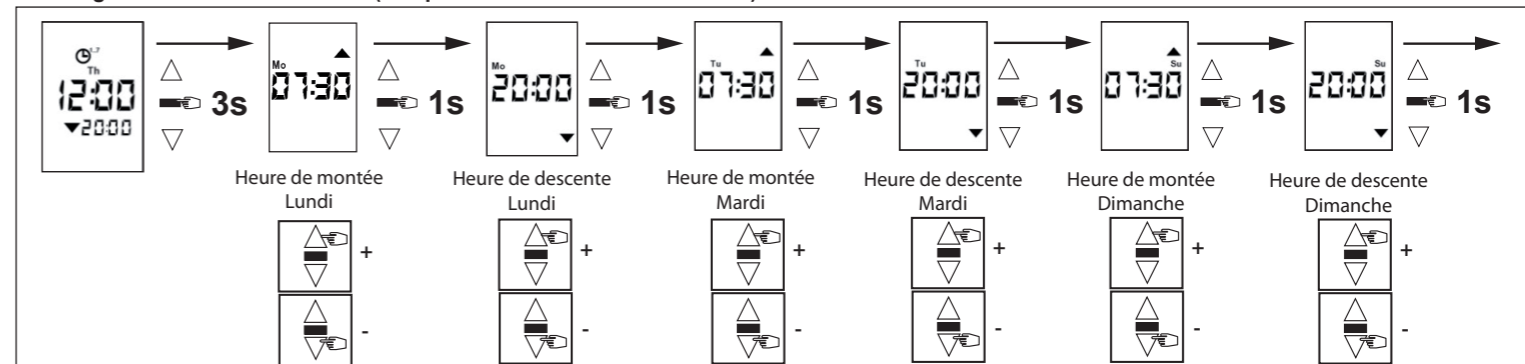

6 Reset du Timer AC

Le reset de l'horloge se fait par un appui de plus de 10s sur les 3 touches.

L'horloge TIMER AC revient alors dans son état de mode usine.

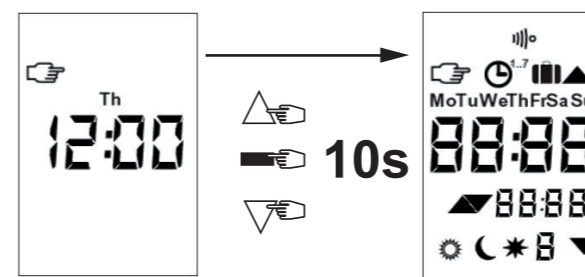

7 Caractéristiques techniques

- Tension d'alimentation : 230V / 50 Hz (+/-10%)
- Tension de sortie : max 230 VAC
- Contact de sortie : 3A
- Temps de commutation des relais (montée ou descente) : 3 min.
- Mémorisation des programmes pendant 5H. en cas de coupure de courant.
- Dimensions : 80 x 80 x 42 mm
- Montage dans un boîtier d'encastrement Ø 60mm recommandé
- Température de fonctionnement : 0°C à +60°C (OT60)
- Indice de protection : IP20
- Classe d'isolation : Classe II

CE Par la présente SIMU déclare que le produit est conforme aux exigences essentielles et aux autres dispositions pertinentes des directives européennes applicables pour l'Union Européenne. Une déclaration de conformité est mise à disposition sur www.simu.com.



TIMER AC
Ref. 2008420



FR - Notice d'instructions
EN - Instructions guideline

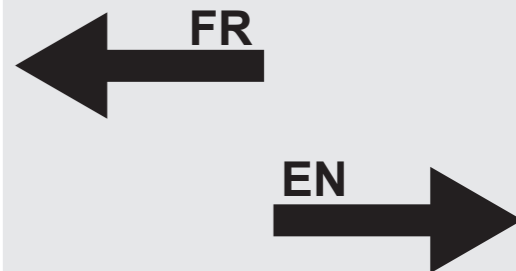



EN TIMER AC

Ref.2008420

5116398C

Read these instructions carefully before use.

SIMU S.A.S. au capital de 5 000 000 € - Z.I. Les Giranaux - BP71 - 70103 ARC-LÈS-GRAY CEDEX - FRANCE - RCS VESOUL B 425 650 090 - SIRET 425 650 090 00011 - n° T.V.A CEE FR 87 425 650 090

1 Presentation and how it works

The TIMER AC timer is used to control one Simu wired motor (I<3 A-240V) automatically and manually.

MANUAL MODE

- The ▲ and ▼ buttons are used to send raise or lower commands to the motor.
- Pressing and holding the ▼ or ▲ buttons for more than 0.5 seconds will send the motor to the upper or lower travel stop.
- The motor can be stopped at any time by pressing the ■ button.
- The automatic mode programmes are disabled.

AUTOMATIC MODE

The TIMER AC timer can be programmed with one raise and lower command per day. The commands can be programmed under a:

- DAILY PROGRAMME: The commands are triggered at the same time every day of the week
- WEEKLY PROGRAMME: The commands may be triggered at a different time each day.
- The SIMULATED PRESENCE function, where enabled, randomly adjusts the programmed times by up to 30 minutes to simulate occupancy of the home.

MEMORY FUNCTION

This function enables user to change the programmed times (daily or weekly programme) with a simple long press.

SUN/DUSK FUNCTION: Sun/Dusk Sensor accessory not included (2008800)

FACTORY SETTINGS: Change between summer time and winter time: Europe Zone
Daily programme: Raise at 07:30 / Lower at 20:00

2 Installation/wiring

These instructions are intended for home motorisation and automation professionals. This product must be installed by a professional. The installer must also comply with the standards and laws applicable in the installation country, and must notify customers of the usage conditions. No tension must be applied to the terminal blocks following installation.

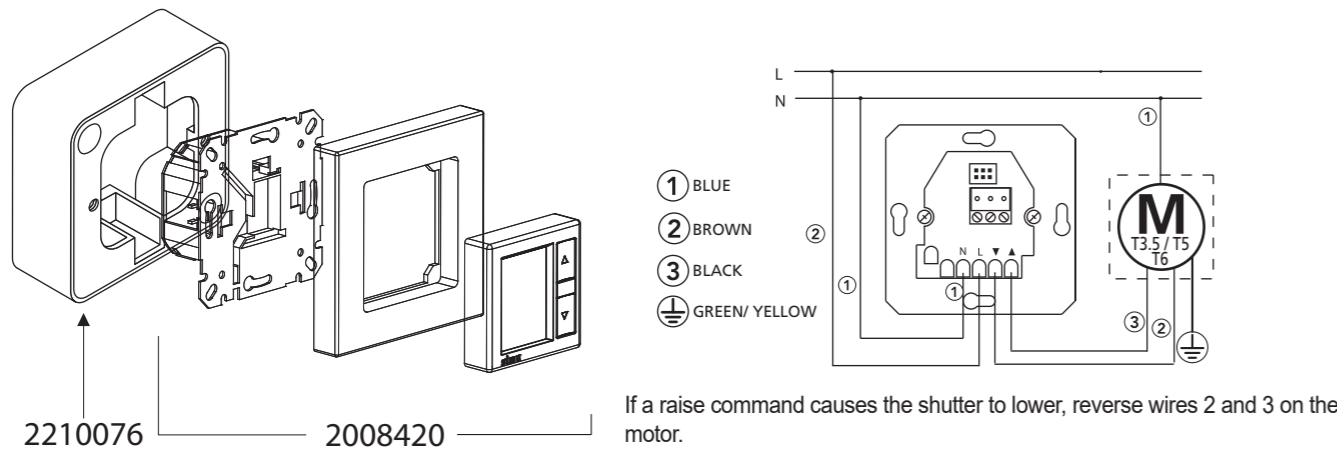

3 Using the Timer AC

3.1 Switching modes: manual/automatic

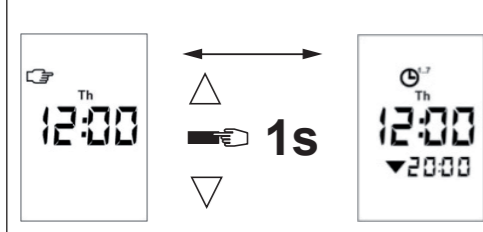

3.2 Switching programmes: daily/weekly (in automatic mode only)

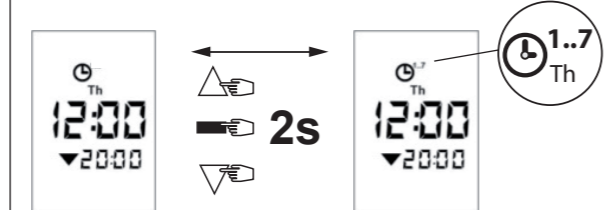

3.3 Enabling/disabling Simulated presence function (in automatic mode only)

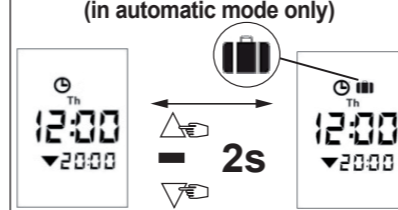

3.4. Memory function: Quickly storing a command with a long press

This works in both programme types:

-> daily programme: the stored command applies to all days of the week.

-> weekly programme: the stored command applies to the current day.

To store a raise time, press and hold the ▲ button at the desired time for longer than 5 seconds.

The roller shutter executes the command and the command is stored in the memory

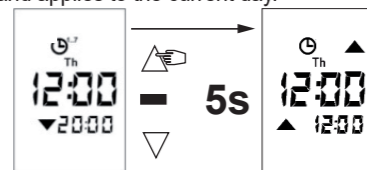

To store a lower time, press and hold the ▼ button at the desired time for longer than 5 seconds.

The roller shutter executes the command and the command is stored in the memory

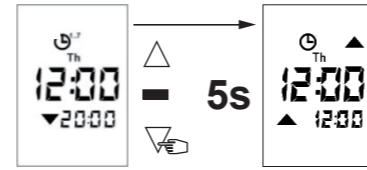

⚠ - The new time is stored after 5 seconds. The current time will replace the previous programme time and will blink for 2 seconds

4 Adjusting the current date and time

The time can be adjusted in any operating mode. Press and hold the ■ button for more than 7 seconds until the time blinks.

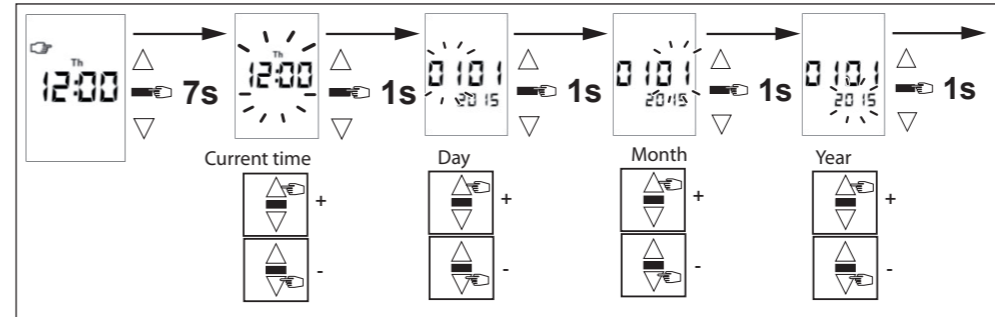

5 Adjusting the programmes

The programmes can be adjusted in automatic and manual mode. Press and hold the ■ button for 3 seconds until the programme time blinks. You can cancel an open or closure command by setting the programme time to «OFF», between 23:59 and 00:00. NB: This will take you to the settings for the last automatic operating mode in which you were located: daily or weekly.

5.1 Daily programme (the same time each day)

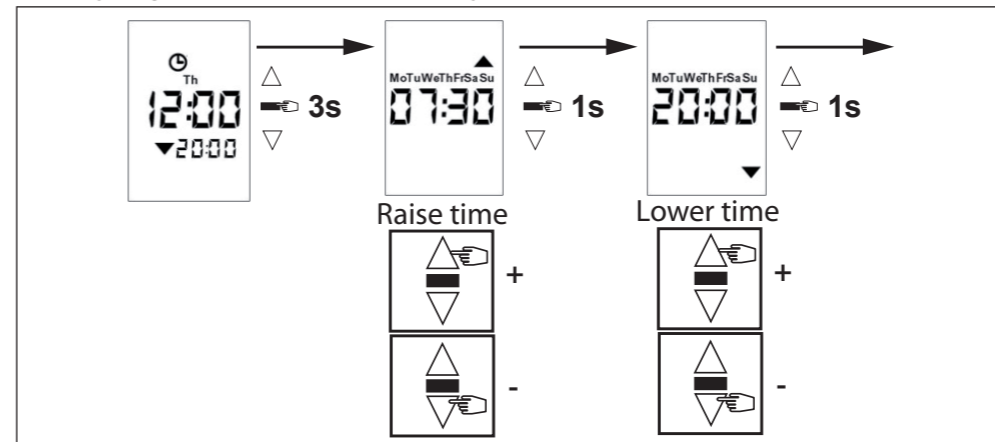

5.2 Weekly programme (different times may be programmed for each day)

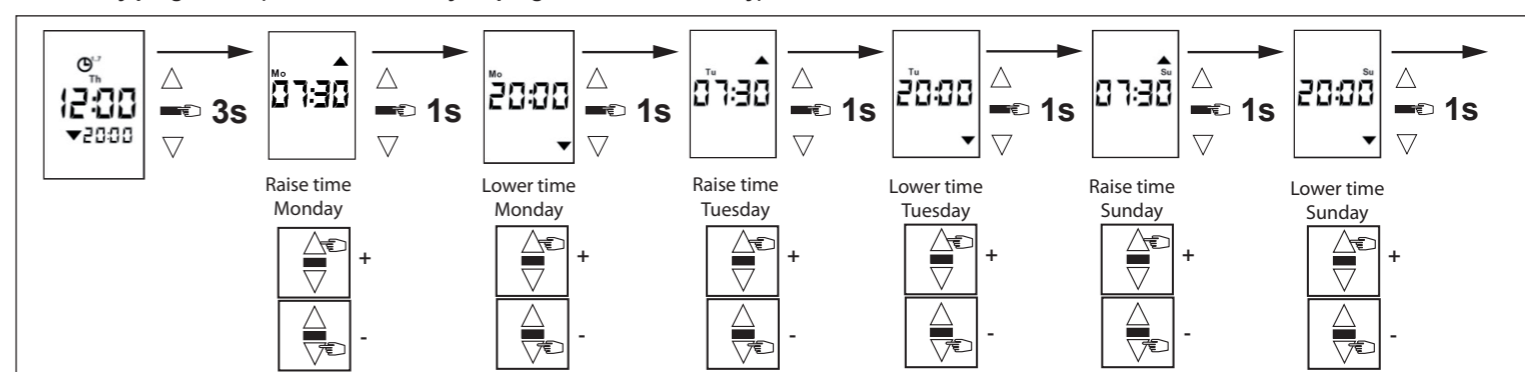

6 Resetting the Timer AC

The timer may be reset by pressing and holding the 3 buttons for longer than 10 seconds. The factory settings are then restored.

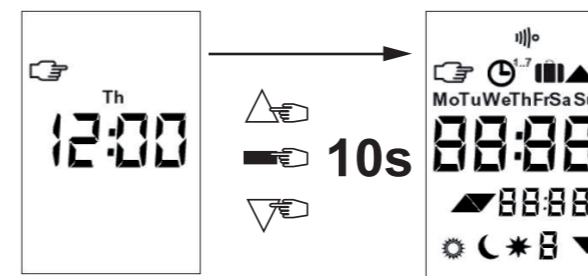

7 Technical specifications

- Power supply voltage: 230V / 50 Hz (+/-10%)
- Output voltage: 230V AC max.
- Output contact: 3A
- Relay switch time (raise or lower): 3 min.
- Programs are stored for 5 hours in the event of power loss.
- Dimensions: 80x80x42 mm
- Installation in a 60 mm diameter back box recommended
- Operating temperature: 0°C to +60°C (OT60)
- Degree of protection: IP20
- Insulation class: Class II

CE SIMU hereby declares that this product is in compliance with the essential requirements and other relevant provisions of the European Directives applicable to the European Union. A declaration of conformity is available at www.simu.com.



TIMER AC

Ref. 2008420



EN - Instructions guideline
FR - Notice d'instructions

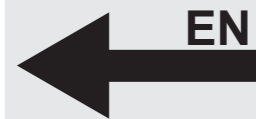



DE **TIMER AC**
Ref.2008420

5116398C

Lesen Sie diese Bedienungsanleitung vor Gebrauch aufmerksam durch.

SIMU S.A.S. au capital de 5 000 000 € - Z.I. Les Giranaux - BP71 - 70103 ARC-LÈS-GRAY CEDEX - FRANCE - RCS VESOUL B 425 650 090 - SIRET 425 650 090 00011 - n° T.V.A CEE FR 87 425 650 090

1 Präsentation und Funktionsprinzip

Mit der Zeitschaltuhr TIMER AC können SIMU Elektromotoren (I<3 A-240V) automatisch oder manuell gesteuert werden.

MANUELLER BETRIEB

- Mit den Tasten ▲ und ▼ kann der Motor aufwärts oder abwärts gesteuert werden.
- Wird > 0,5 s auf die Tasten ▼ oder ▲ gedrückt, wird der Motor bis zur Endlage nach oben oder unten gefahren.
- Der Motor kann jederzeit durch Drücken der Taste ■ angehalten werden.
- Die Automatik ist deaktiviert.

AUTOMATIKBETRIEB

- Mit der Zeitschaltuhr TIMER AC kann ein Auf- bzw. Abfahrbefehl pro Tag programmiert werden. Die Fahrzeiten können folgendermaßen einprogrammiert werden:
- TAGESPROGRAMM: Die Fahrzeiten sind für alle Wochentage identisch.
- WOCHENPROGRAMM: Die Fahrzeiten können für jeden Tag individuell eingestellt werden.
- Ist der Zufallsgenerator aktiviert, werden die einprogrammierten Fahrzeiten zudem nach dem Zufallsprinzip um 0 bis + 30 Minuten variiert, um in der Wohnung eine Anwesenheit zu simulieren.

MEMORY-FUNKTION

Mit dieser Funktion kann der Benutzer ganz einfach durch einen langen Tastendruck das Tages- bzw. Wochenprogramm ändern.

SONNEN-/DÄMMERUNGSFUNKTION: Sonnen-/Dämmerungssensor ist nicht im Lieferumfang enthalten (2008800)

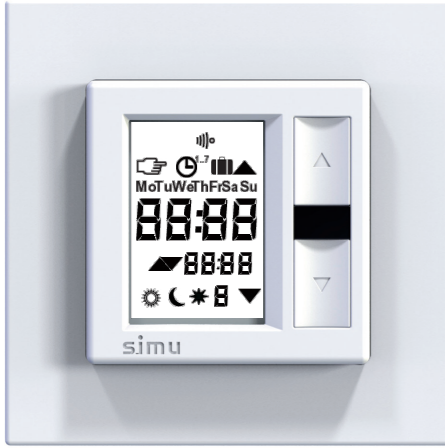

i UHR WERKSSEITIG VOREINGESTELLT: Umstellung Sommer-/Winterzeit: Europa-Zone

Tagesprogramm: Auffahren um 7:30 Uhr / Abfahren um 20:00 Uhr

2 Installation/ Verkabelung

Dieses Produkt ist von einer Elektrofachkraft zu installieren. Der Installateur muss sich zudem an die im Installationsland geltenden Normen und Gesetze halten und seine Kunden über die Nutzungsbedingungen informieren. Nach der Installation darf auf keinen Fall an den Anschlüssen gezogen werden.

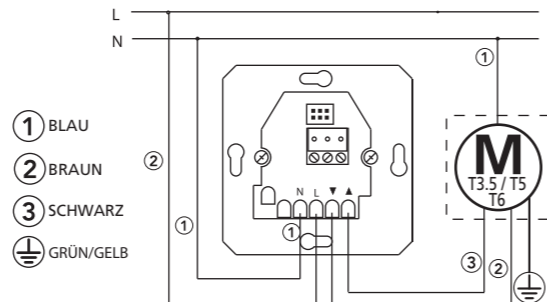
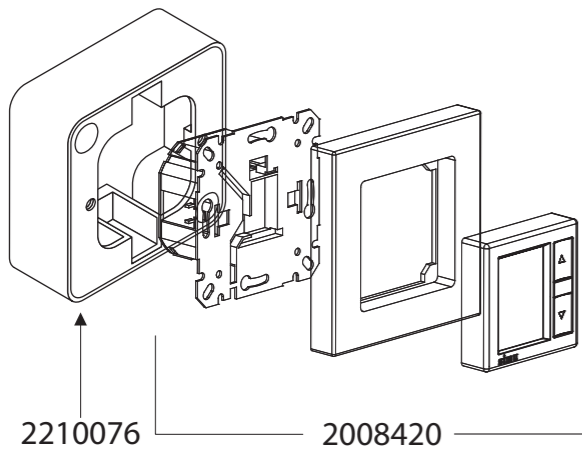

- Wenn der Rollladen bei einem Auffahrbefehl ab fährt, sind die Drähte 2 und 3 des Motors umzustecken.
- Alle Anschlüsse müssen gemäß der geltenden VDE Vorschriften ausgeführt werden. (C.E.I.364)

3 Gebrauch des Timer AC

3.1 Wechseln der Betriebsart: manuell/automatisch

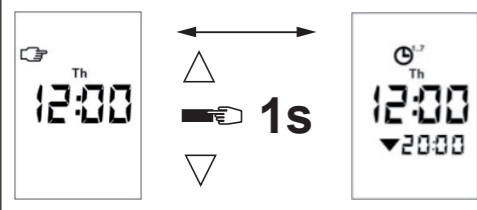

3.2 Programmwechsel: Tages-/Wochenprogramm (nur im Automatikbetrieb)

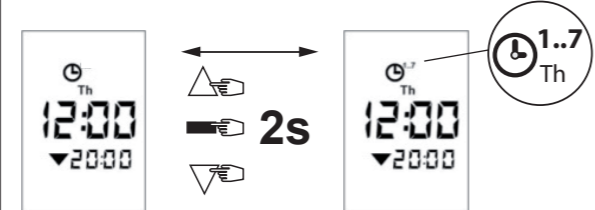

3.3 Aktivierung/Deaktivierung Funktion Anwesenheitssimulation (nur im Automatikbetrieb)

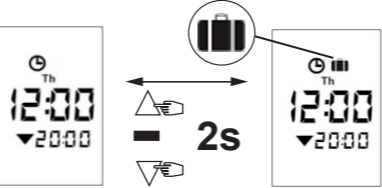

3.4. Memory-Funktion: Schnellspeicherung eines Befehls durch einen langen Tastendruck

Sie funktioniert in den beiden Programmierungsarten:

-> im Tagesprogramm: der gespeicherte Befehl gilt für alle Wochentage.

-> im Wochenprogramm: der gespeicherte Befehl gilt für den aktuellen Wochentag.

Zum Speichern einer Uhrzeit zum Hochfahren: zur gewünschten Zeit 5 Sekunden lang auf die Taste ▲ drücken.

Der Rollladen führt den Befehl aus und der Befehl wird gespeichert.

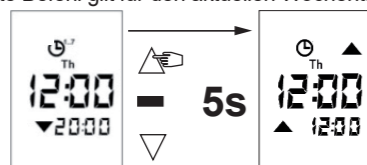

Zum Speichern einer Uhrzeit zum Herabfahren: zur gewünschten Zeit 5 Sekunden lang auf die Taste ▼ drücken. Der Rollladen führt den Befehl aus und der Befehl wird gespeichert.

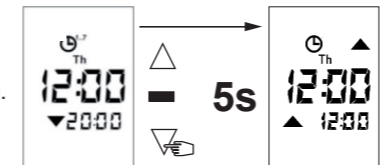

! - Nach 5 Sekunden wird die neue Uhrzeit gespeichert. Die aktuelle Uhrzeit ersetzt die vorhergehende Programmierungszeit und blinkt 2 Sekunden auf.

4 Uhrzeit und aktuelles Datum einstellen

Die Uhrzeit kann in jeder Betriebsart eingestellt werden. Drücken Sie länger als 7s auf die Taste ■, bis die Uhrzeit blinkt.

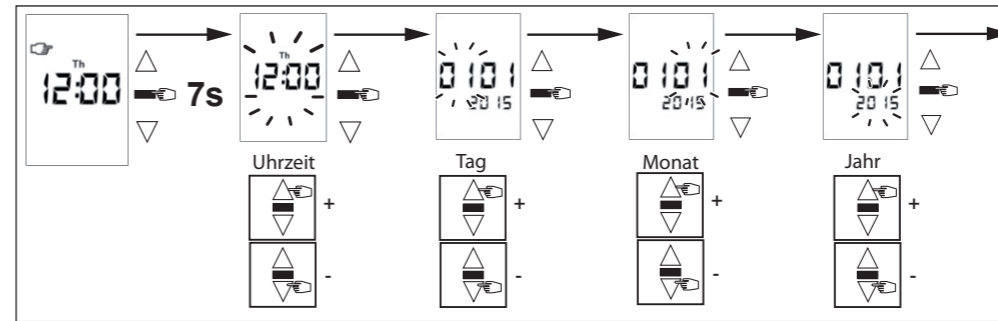

5 Programmierungen

Auf die Einstellung der Programmierungen kann vom manuellen und vom Automatikbetrieb aus zugegriffen werden. Drücken Sie 3s auf die Taste ■, bis die Programmzeit blinkt. Ein Befehl zum Öffnen oder Schließen kann storniert werden, indem die einprogrammierte Uhrzeit auf „OFF“ gesetzt wird, was sich zwischen 23:59 und 00:00 befindet. Hinweis: Durch längeres Drücken der Taste ■ kommen Sie im Anschluss wieder zum letzten Betriebsmodus zurück: Tages- oder Wochenprogramm

5.1 Tagesprogrammierung (täglich die gleichen Uhrzeiten)

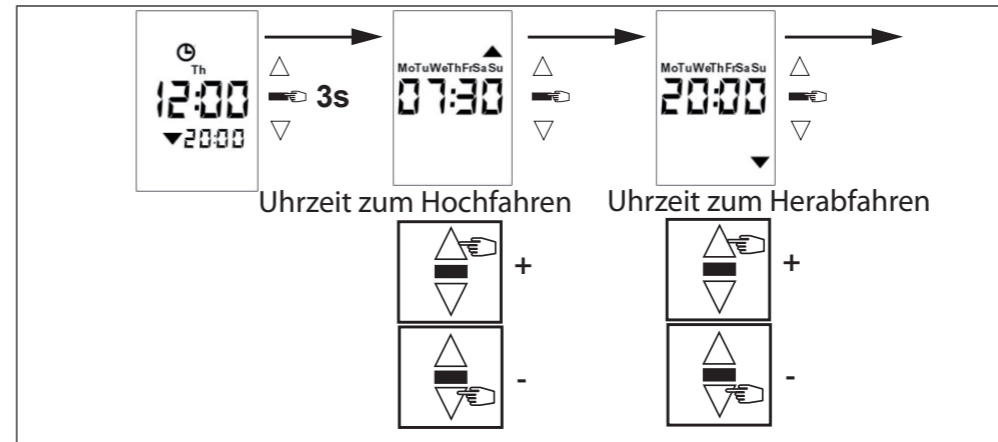

5.2 Wochenprogrammierung (für jeden Tag können unterschiedliche Uhrzeiten einprogrammiert werden)

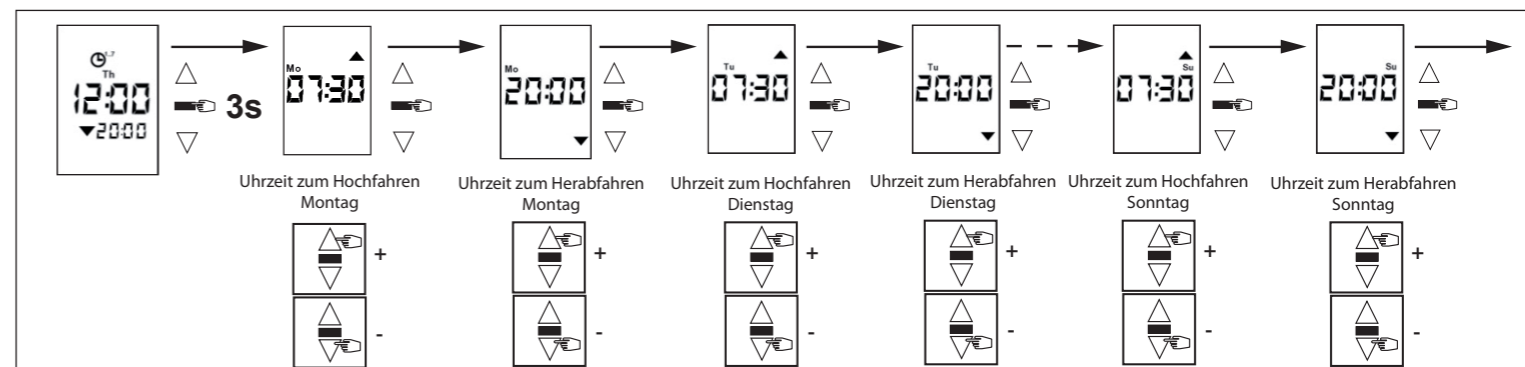

6 Reset des Timer AC

Ein Reset der Zeitschaltuhr erfolgt durch ein Drücken der 3 Tasten von länger als 10 Sekunden.

Der TIMER AC wird dadurch auf die Werkseinstellungen zurückgesetzt.

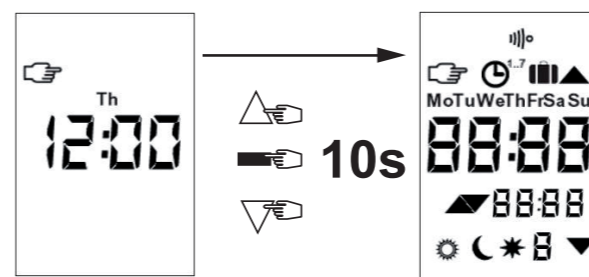

7 Technische Merkmale

- Versorgungsspannung: 230V / 50 Hz (+/-10%)
- Ausgangsspannung: max. 230 VAC
- Ausgangskontakt: 3A
- Schaltzeit der Relais (Auf- oder Abfahren): 3 min.
- Speicherung der Programme bis zu 5 Stunden bei Stromausfall.
- Abmessungen: 80x80x42 mm
- Montage in einer Unterputzdose Ø 60mm empfohlen
- Betriebstemperatur 0°C bis +60°C (OT60)
- Schutzart: IP20
- Schutzklasse: Klasse II

CE SIMU erklärt hiermit, dass das Produkt die grundlegenden Anforderungen und sonstigen Bestimmungen der in der Europäische Union geltenden europäischen Richtlinien erfüllt. Eine Konformitätserklärung ist unter der Internetadresse www.simu.com verfügbar.



TIMER AC
Ref. 2008420



DE - Gebrauchsanweisung
NL - Handleiding

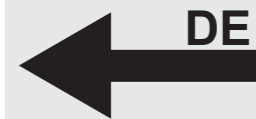



NL **TIJDKLOK AC**
Ref.2008420

5116398C

Lees deze handleiding aandachtig door
alvorens u de timer gaat gebruiken.

SIMU S.A.S. au capital de 5 000 000 € - Z.I. Les Giranaux - BP71 - 70103 ARC-LÈS-GRAY CEDEX - FRANCE - RCS VESOU B 425 650 090 - SIRET 425 650 090 00011 - n° T.V.A CEE FR 87 425 650 090

1 Voorstelling en werkingsprincipe

De TIJDKLOK AC biedt de mogelijkheid automatisch of handmatig aan te sturen om één SIMU-draadmotor (I < 3A - 240V).

HANDMATIGE MODUS

- De toetsen ▲ en ▼ maken het mogelijk de motor omhoog of omlaag te sturen.
Wanneer u langer dan 0,5 s op de toets ▼ of ▲ drukt, zal de motor naar zijn hoogste of laagste stand schakelen.
De motor kan op elk moment gestopt worden door op de toets ■ te drukken.
De instellingen van de automatische modus zijn gedeactiveerd.

AUTOMATISCHE MODUS

De TIJDKLOK AC biedt de mogelijkheid een besturing omhoog en omlaag per dag in te stellen. De dienstregeling kan als volgt ingesteld worden:
- DAGELIJKSE INSTELLING: de dienstregelingen zijn identiek voor elke dag van de week
- WEKELIJKSE INSTELLING: De dienstregelingen kunnen voor elke dag afzonderlijk ingesteld worden.
- De functie AANWEZIGHEIDSSIMULATIE ■■■ biedt bovendien de mogelijkheid, indien deze geactiveerd is, de ingestelde dienstregelingen willekeurig te laten variëren van 0 tot +30 minuten om een aanwezigheid in de woning te simuleren.

GEHEUGENFUNCTIE

Dankzij deze functie kan de gebruiker de ingestelde tijdstippen (in dagelijkse of wekelijkse modus) wijzigen door een eenvoudige langdurige druk op de toets.

ZON- / SCHEMERFUNCTIE

Toebehoren zonne- / schemerlichtsensor niet meegeleverd (2008800)
Wijziging zomer-/winteruur: Zone Europa
Dagelijkse instelling: Omhoog om 7:30 / omlaag om 20:00

i VOORAF IN DE FABRIEK INGESTELDE TIMER: Wijziging zomer-/winteruur: Zone Europa

Dagelijkse instelling: Omhoog om 7:30 / omlaag om 20:00

2 Installatie / bekabeling

Dit product dient geïnstalleerd te worden door een professional inzake mechanisering en automatisering van woningen, waarvoor deze handleiding bestemd is. De installateur dient bovendien de geldende normen en wetten van het land waarin het product geïnstalleerd wordt, in acht te nemen en de klant op de hoogte te brengen van de gebruiksvoorwaarden. Na de installatie mag er in geen geval trekkracht uitgeoefend worden op de klemmenstroken.

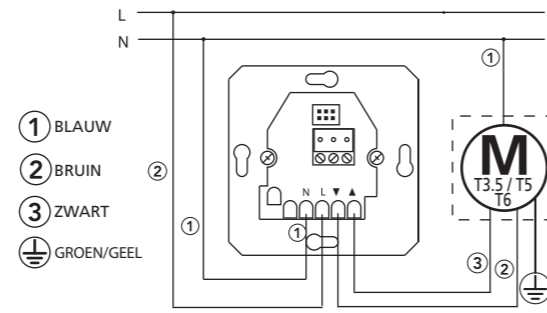
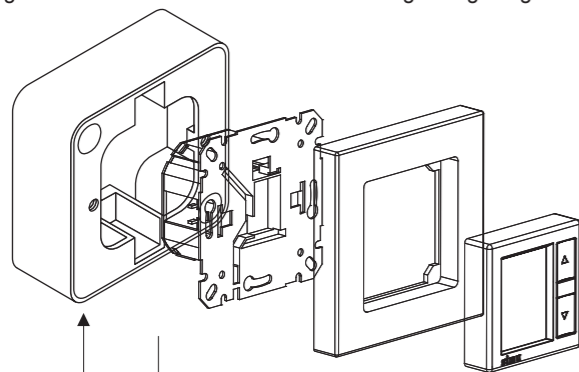

Indien een openingsopdracht het rolluik sluit, dient u de draden 2 en 3 van de motor te verwisselen.
- Alle aansluitingen dienen conform de norm C.E.I.364 uitgevoerd te worden.

3 Gebruik van de Timer AC

3.1 Wijziging van de modus: handmatig/automatisch

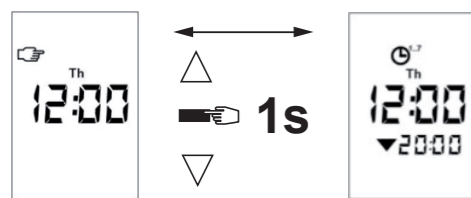

3.2 Wijziging van de instelling: dagelijks/wekelijks (uitsluitend in automatische modus)

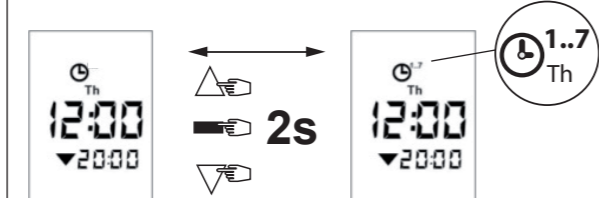

3.3 Activering / desactivering Functie aanwezigheidsimulatie (uitsluitend in automatische modus)

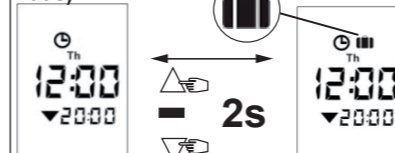

3.4. Geheugenfunctie: Snelle opslag van een opdracht in het geheugen door de toets lang ingedrukt te houden

De functie werkt in de beide instellingstypes:

-> dagelijkse instelling: de opgeslagen opdracht wordt toegepast op alle dagen van de week.

-> wekelijkse instelling: de opgeslagen opdracht wordt toegepast op de huidige dag.

Om een openingstijdstip in het geheugen op te slaan, drukt u gedurende 5 seconden op de toets ▲ op het gewenste tijdstip.

Het rolluik zal de opdracht uitvoeren en de opdracht zal opgeslagen worden.

⚠ - Na 5 seconden wordt het nieuwe tijdstip opgeslagen. Het huidige tijdstip zal het voorgaande ingestelde tijdstip vervangen en zal gedurende 2 seconden knipperen.

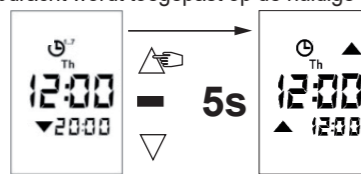

Om een sluitingstijdstip in het geheugen op te slaan, drukt u gedurende 5 seconden op de toets ▼ op het gewenste tijdstip. Het rolluik zal de opdracht uitvoeren en de opdracht zal opgeslagen worden.

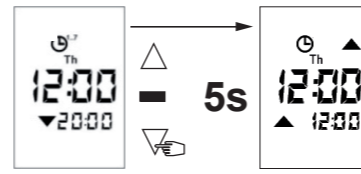

4 Instelling van het tijdstip en de huidige datum

Het tijdstip kan in eender welke bedrijfsmodus ingesteld worden. Druk gedurende meer dan 7s op de toets ■ tot het tijdstip begint te knipperen.

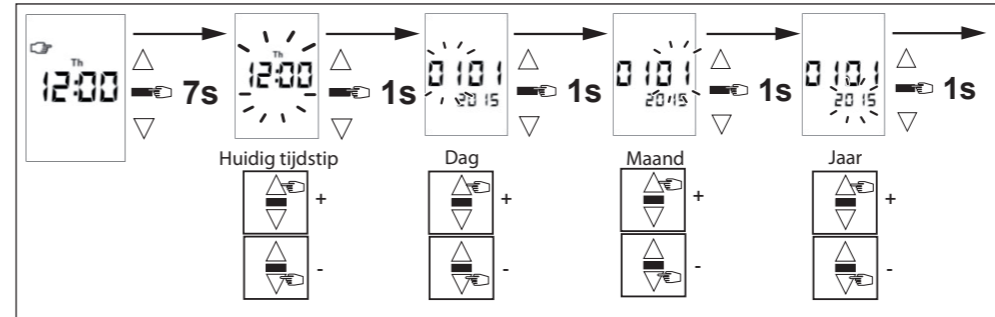

5 Instelling van de dienstregeling

De dienstregelingen kunnen ingesteld worden vanuit de automatische of de handmatige modus. Druk gedurende 3s op de toets ■ tot het tijdstip begint te knipperen. Een openings- of sluitingsopdracht kan geannuleerd worden door het tijdstip van de dienstregeling op 'OFF' te plaatsen tussen 23u59 en 00u00. Belangrijk: wanneer u op deze toets drukt, komt u terecht in een instelling die overeenkomt met de laatst gebruikte automatische bedrijfsmodus: dagelijks of wekelijks.

5.1 Dagelijkse instelling (elke dag dezelfde dienstregeling)

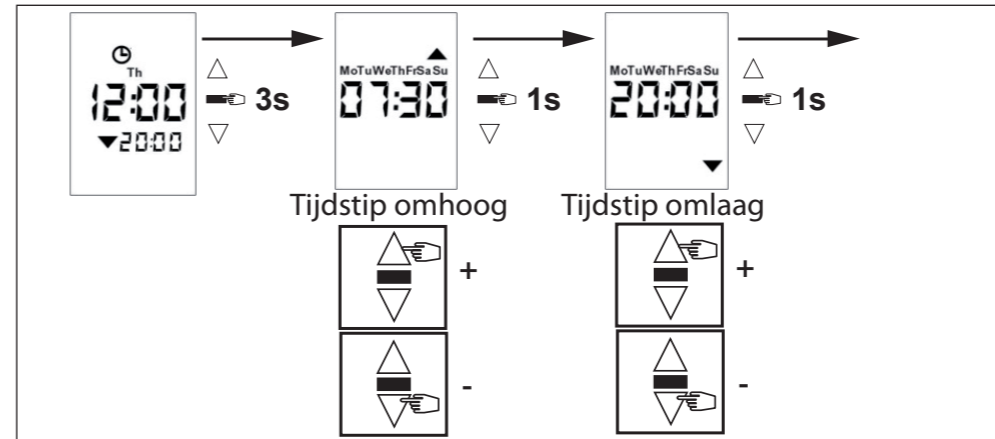

5.2 Wekelijkse instelling (elke dag kan er een andere dienstregeling ingesteld worden)

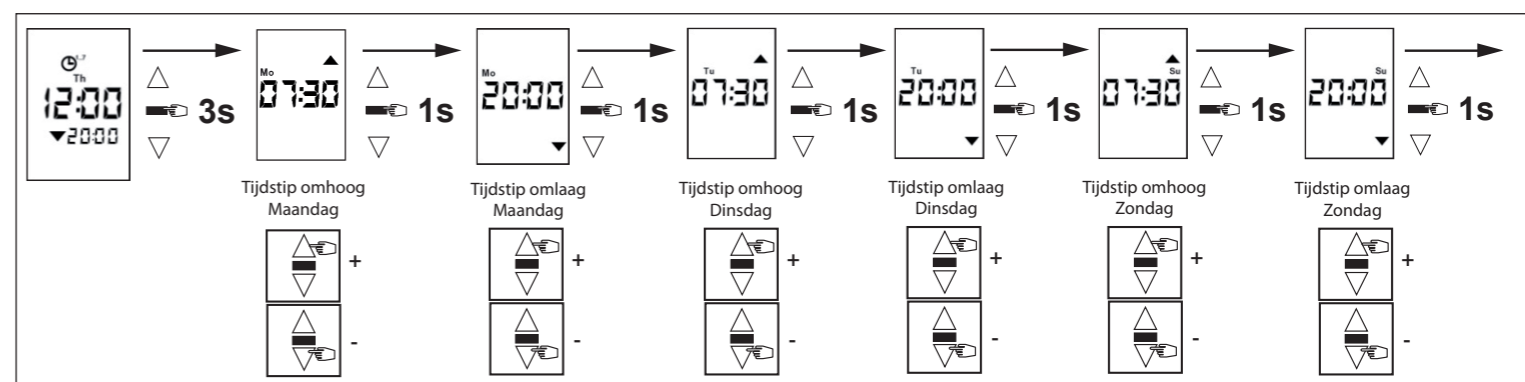

6 Reset van de Timer AC

De timer kan gereset worden door de drie toetsen meer dan 10s ingedrukt te houden.

De TIJDKLOK AC zal dan de fabrieksinstellingen opnieuw toepassen.

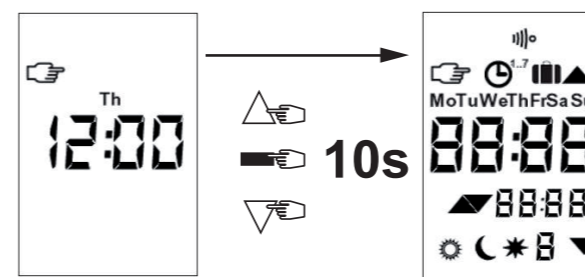

7 Technische eigenschappen

- Voedingsspanning: 230V / 50 Hz (+/-10%)
- Uitgangsspanning: max. 230 VAC
- Uitgangcontact: 3A
- Omzettingstijd van de relais (omhoog of omlaag): 3 min.
- Behoud van de instellingen in het geheugen gedurende 5u bij een stroomonderbreking.
- Afmetingen: 80x80x42 mm
- Montage in een inbouwkast met Ø 60 mm wordt aanbevolen
- Bedrijfstemperatuur: 0°C tot +60°C (0T60)
- Beschermingsgraad: IP20
- Isolatieklasse: Klasse II

CE SIMU verklaart hierbij dat dit product conform is aan de essentiële eisen en aan andere relevante bepalingen van de Europese richtlijnen welke toepasbaar zijn voor de hele Europese Unie. Een conformiteitsverklaring staat te beschikking op het volgend internet adres www.simu.com.



TIMER AC
Ref. 2008420



NL - Handleiding
DE - Gebrauchsanweisung





PL **TIMER AC**
Ref.2008420

5116398C

Prosimy o dokładne zapoznanie się z treścią niniejszej instrukcji przed każdym zastosowaniem.

SIMU S.A.S. au capital de 5 000 000 € - Z.I. Les Giranaux - BP71 - 70103 ARC-LÈS-GRAY CEDEX - FRANCE - RCS VESOUL B 425 650 090 - SIRET 425 650 090 00011 - n° T.V.A CEE FR 87 425 650 090

1 Przedstawienie i zasada działania

Zegar TIMER AC umożliwia automatyczne i manualne sterowanie pojedynczym napędem przewodowym SIMU (I<3 A-240V).

TRYB MANUALNY

- Przyciski ▲ i ▼ umożliwiają sterowanie napędem w górę lub w dół.
Naciskanie > 0,5 sek. przycisków ▼ lub ▲ powoduje ruch napędu do górnego lub dolnego położenia krańcowego.
Napęd można zatrzymać w każdej chwili, naciskając przycisk ■.
Programowanie ustawień w trybie automatycznym jest wyłączone.

TRYB AUTOMATYCZNY

Zegar TIMER AC umożliwia dobowe zaprogramowanie sterowania w górę i w dół. Czasy można programować z wykorzystaniem:

- PROGRAMOWANIA DZIENNEGO: czasy są takie same dla wszystkich dni tygodnia
- PROGRAMOWANIA TYGODNIOWEGO: Godziny można zaprogramować indywidualnie dla każdego dnia.
- Ponadto funkcja SYMULACJI OBECNOŚCI ■■■, o ile jest włączona, umożliwia losową zmianę zaprogramowanych godzin w zakresie od 0 do + 30 minut, aby symulować obecność domowników.

FUNKCJA MEMORY

Funkcja ta pozwala użytkownikowi na zmianę zaprogramowanych godzin (w trybie dziennym lub tygodniowym) poprzez długie naciśnięcie przycisku.

FUNKCJA „SŁOŃCE“ / „ZMIERZCH“: akcesorium w postaci czujnika słońca / zmierzchu nie znajduje się w zestawie (2008800)

ZEGAR ZAPROGRAMOWANY FABRYCZNIE: Zmiana pory roku lato/zima: strefa europejska
Programowanie dzienne: Otwieranie o godz. 7:30 / zamykanie o godz. 20:00

2 Instalacja/okablowanie

Ten produkt musi być instalowany przez specjalistę z zakresu napędów i urządzeń automatyki instalowanych w budynkach mieszkalnych, dla którego przeznaczona jest niniejsza instrukcja. Poza tym instalator musi postępować zgodnie z normami i przepisami prawa obowiązującymi w kraju instalacji oraz poinformować swoich klientów o warunkach korzystania. Po instalacji na zaciskach nie mogą pozostać żadne ślady.

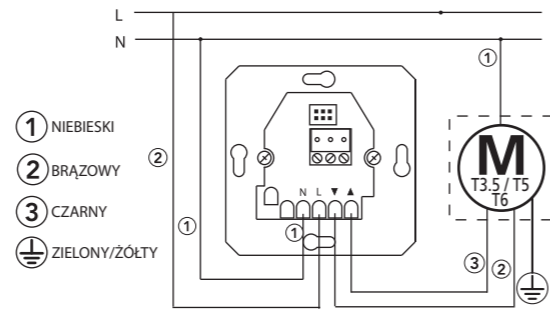
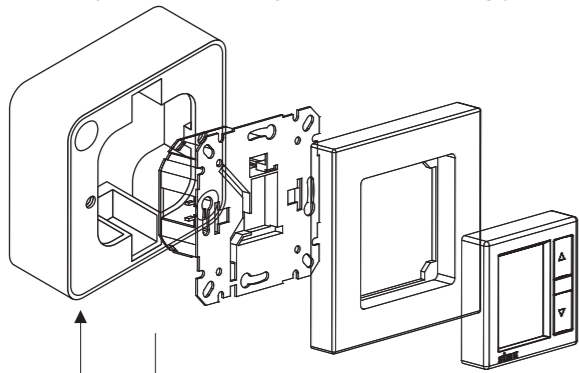

Jeśli polecenie otwieranie powoduje opuszczanie rolety, należy zamienić miejscami przewód 2 i 3 napędu.
Wszystkie połączenia należy wykonać zgodnie z normą I.E.C.364.

3 Korzystanie z Timera AC

3.1 Zmiana trybu: ręczny/automatyczny

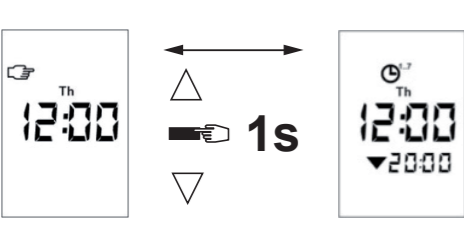

3.2 Zmiana trybu programowania: dzienny/tygodniowy (wyłącznie w trybie automatycznym)

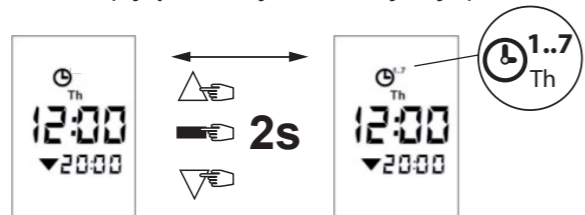

3.3 Włączanie/wyłączenie Funkcja symulacji obecności (wyłącznie w trybie automatycznym)

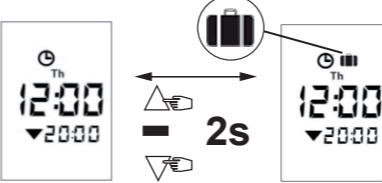

3.4. Funkcja Memory: Szybkie zapisywanie poleceń w pamięci poprzez dłuższe naciśnięcie

Działa w obu typach programowania:

-> w programowaniu dziennym: polecenie zapisane w pamięci ma zastosowanie do wszystkich dni tygodnia;

-> w programowaniu tygodniowym: polecenie zapisane w pamięci ma zastosowanie do bieżącego dnia.

Aby zapisać w pamięci godzinę otwierania, należy nacisnąć przycisk ▲ przez 5 sekund o wybranej godzinie. Roleta wykonuje polecenie, które zostaje zapisane w pamięci.

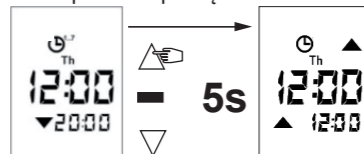

Aby zapisać w pamięci godzinę zamykania, należy nacisnąć przycisk ▼ przez 5 sekund o wybranej godzinie. Roleta wykonuje polecenie, które zostaje zapisane w pamięci.

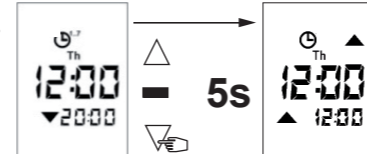

▲ - Po upływie 5 sekund nowa godzina zostaje zapisana w pamięci. Bieżąca godzina zastąpi poprzednią zaprogramowaną godzinę i będzie migać przez 2 sekundy.

4 Ustawianie czasu i aktualnej daty

Czas można ustawić w dowolnym trybie pracy. Należy nacisnąć przycisk ■ przez ponad 7 sek., aż godzina zacznie migać.

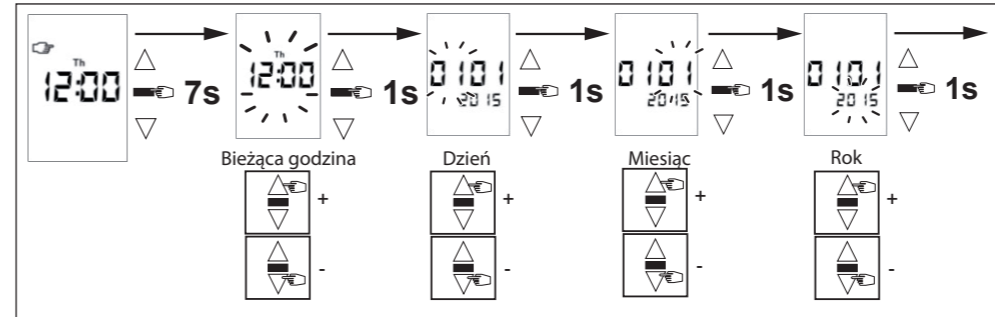

5 Ustawianie programów

Dostęp do ustawień programów można uzyskać z poziomu trybu automatycznego i manualnego. Należy nacisnąć przycisk ■ przez ponad 3 sek., aż godzina programowania zacznie migać. Polecenie otwierania lub zamykania można anulować, ustawiając zaprogramowany czas na „OFF”, który znajduje się pomiędzy godz. 23:59 a 00:00. Uwaga = Takie naciśnięcie wywoła ustawienie odpowiadające ostatniemu wybranemu automatycznemu trybowi działania: dziennemu lub tygodniowemu.

5.1 Programowanie dzienne (te same godziny każdego dnia)

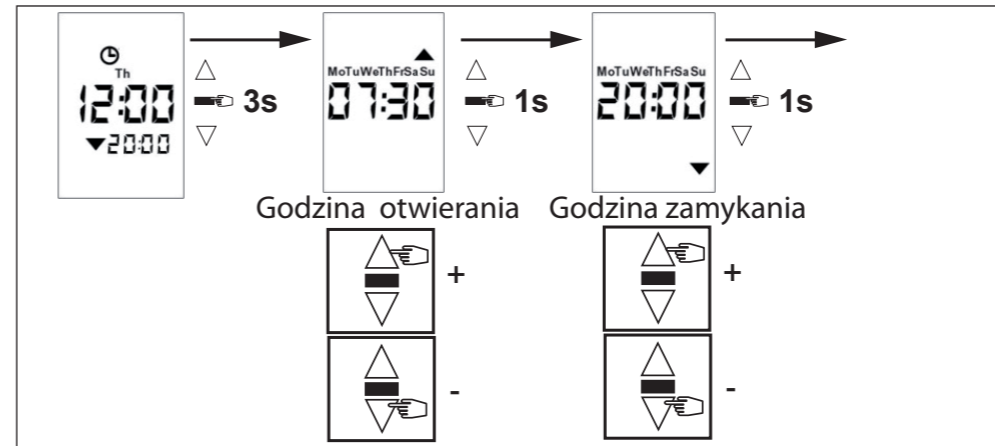

5.2 Programowanie tygodniowe (każdego dnia można zaprogramować różne godziny)

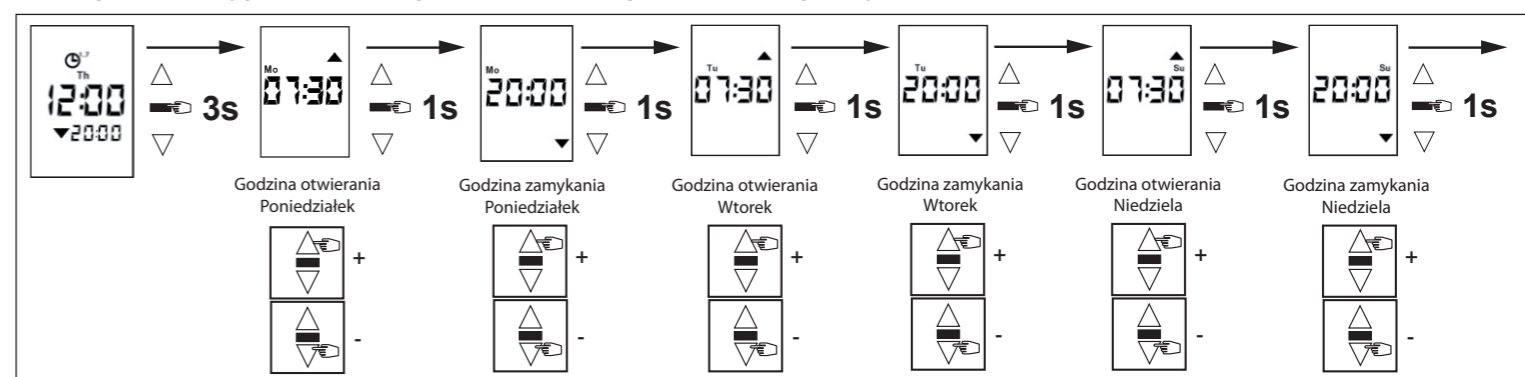

6 Reset Timera AC

Zegar można zresetować, naciskając 3 przyciski dłużej niż 10 s. Zegar TIMER AC powraca wówczas do ustawień fabrycznych.

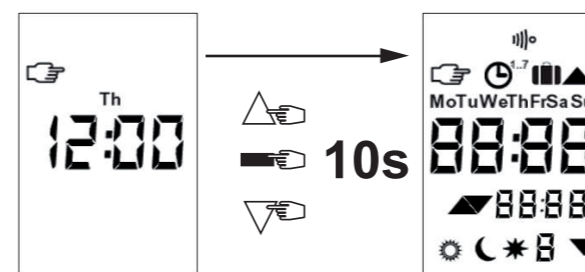

7 Parametry techniczne

- Napięcie zasilające: 230V / 50 Hz (+/-10%)
- Napięcie wyjściowe: 230 VAC
- Wyjście przełączające: maks. 3A dla 230 VAC
- Czas podtrzymania przekaźników (Góra lub Dół): 3 min.
- W przypadku zaniku napięcia zasilania zapisane programy są przechowywane w pamięci przez 5 godz.
- Wymiary: 80x80x42 mm
- Zalecany montaż w puszcze podtynkowej Ø 60 mm
- Temperatura pracy: 0°C do +60°C (0T60)
- Stopień ochrony: IP20
- Klasa izolacji: Klasa II

CE SIMU oświadcza niniejszym, że produkt jest zgodny z podstawowymi wymogami oraz innymi stosownymi przepisami dyrektyw obowiązujących na terenie Unii Europejskiej. Deklaracja zgodności jest dostępna pod adresem internetowym www.simu.com.



TIMER AC
Ref. 2008420



PL - Instrukcja obsługi
CZ - Návod k použití





CZ **TIMER AC**
Ref.2008420

5116398C

Před použitím si pečlivě přečtete tento návod.



TIMER AC
Ref. 2008420



CZ - Návod k použití
PL - Instrukcja obsługi

SIMU S.A.S. au capital de 5 000 000 € - Z.I. Les Giranaux - BP71 - 70103 ARC-LÈS-GRAY CEDEX - FRANCE - RCS VESOUL B 425 650 090 - SIRET 425 650 090 00011 - n° T.V.A CEE FR 87 425 650 090

1 Představení výrobku a princip fungování

Spínač TIMER AC umožňuje řídit v automatickém nebo ručním režimu jeden připojených motor SIMU (I<3 A-240 V).

RUČNÍ REŽIM

- Tlačítka ▲ a ▼ umožňují ovládat motor pro pohyb rolet nahoru nebo dolů.
Stiskem tlačítek ▼ nebo ▲ na dobu alespoň 0,5 sekundy motor dojde do místa horního nebo spodního dorazu.
Motor lze v jakýkoliv moment zastavit stisknutím tlačítka ■.
Hodnoty nastavené v automatickém režimu jsou deaktivovány.

AUTOMATICKÝ REŽIM

Spínač TIMER AC umožňuje nastavení jednoho povelu nahoru a dolů denně. K nastavení jednotlivých časů lze využít:
- DENNÍ NASTAVENÍ: časy budou shodné všechny dny v týdnu.
- TÝDENNÍ NASTAVENÍ: pro každý den lze čas nastavit individuálně.
- Funkce SIMULACE PŘÍTOMNOSTI umožňuje po aktivaci náhodně měnit uložené časové hodnoty v rozmezí 0 až 30 minut a simulovat tak přítomnost v domácnosti.

FUNKCE MEMORY

Tato funkce umožňuje uživateli měnit nastavené časy (v denním nebo týdenním režimu) prostřednictvím jediného delšího stisku.

FUNKCE SLUNEČNÍHO / SOUMRAKOVÉHO ČIDLA: snímač slunce / stmívání není součástí dodávky (2008800)



PŘEDNASTAVENÉ Z VÝROBY: Změna času letní/zimní: Zóna Evropa
Denní nastavení: Nahoru 7:30/dolů 20:00

2 Instalace/zapojení kabelů

Instalaci, odzkoušení a uvedení do provozu smí provádět pouze osoba odborně způsobilá. Instalace musí být provedena podle příslušných předpisů! Všechna přírodní vedení musí být po dobu montáže bez napětí a zabezpečena proti jeho nechtěnému zapnutí! Správná funkce zařízení je zaručena pouze tehdy, pokud byla instalace a montáž provedena odborně, přívod proudů je dostatečně dimenzován a zařízení je pravidelně udržováno.

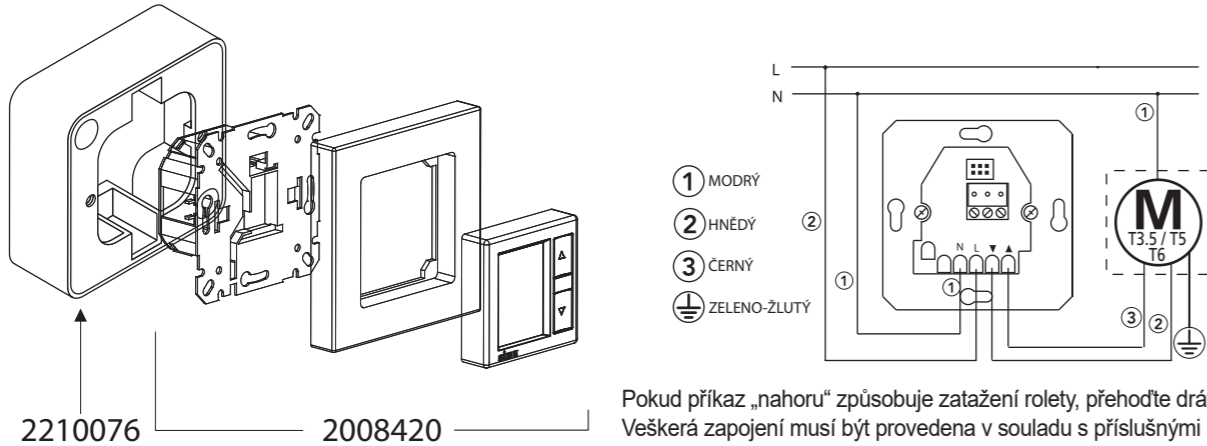

Pokud příkaz „nahoru“ způsobuje zatažení rolety, přehodte dráty 2 a od motoru. Veškerá zapojení musí být provedena v souladu s příslušnými předpisy.

3 Použití časovače Timer AC

3.1 Změna režimu: ruční/automatický

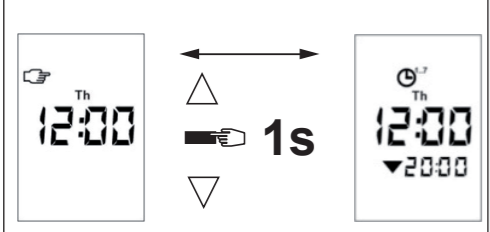

3.2 Změna nastavení: denní/týdenní (pouze v automatickém režimu)

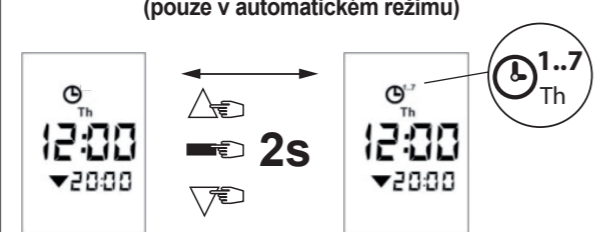

3.3 Aktivace/deaktivace Funkce simulace přítomnosti (pouze v automatickém režimu)

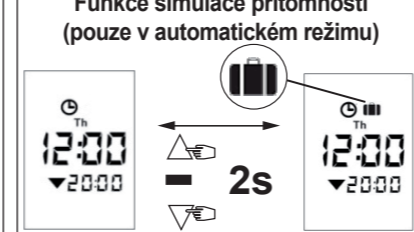

3.4. Funkce Memory: Rychlé uložení nastaveného ovládaní prostřednictvím delšího stisku tlačítka

Spínač funguje ve dvou typech naprogramování:

-> v režimu denního naprogramování: uložené hodnoty ovládaní jsou používány pro všechny dny v týdnu.

-> v režimu týdenního naprogramování: uložené hodnoty ovládaní jsou použity v aktuální den.

Pro uložení času vytažení rolety stiskněte a podržte tlačítko ▲ v požadovaný čas po dobu 5 vteřin. Roleta provede příkaz a tento příkaz je uložen

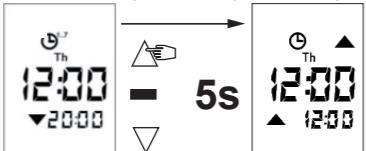

Pro uložení času stažení rolety stiskněte a podržte tlačítko ▼ v požadovaný čas po dobu 5 vteřin. Roleta provede příkaz a tento příkaz je uložen

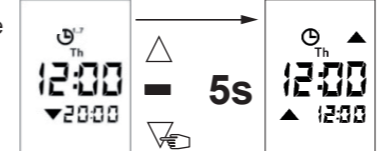

! - Po 5 sekundách dojde k uložení nového času. Nově nastavený čas nahradí předchozí naprogramovaný čas a na displeji zabliká čas na 2s.

4 Nastavení aktuálního času a data

Nastavení času lze provést v jakémkoliv provozním režimu. Stiskněte a podržte tlačítko ■ po dobu alespoň 7 sekund, než začne blikat hodina.

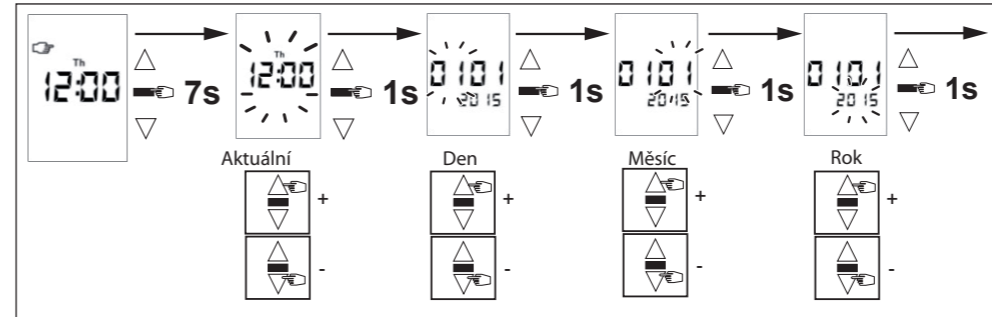

5 Nastavení naprogramování

Nastavení času lze provést v automatickém i ručním provozním režimu. Stiskněte a podržte tlačítko ■ po dobu 3 sekund, než začne blikat hodina. Příkaz k otevření nebo zavření rolet lze zrušit nastavením času během naprogramování do polohy „OFF“, nacházející se mezi 23:59 a 00:00. Upozornění = Prostřednictvím tohoto stisku se dostanete k seřízení odpovídajícímu poslednímu automatickému provoznímu režimu, ve kterém jste se nacházeli: dennímu nebo týdennímu.

5.1. Denní nastavení (každý den stejné časy)

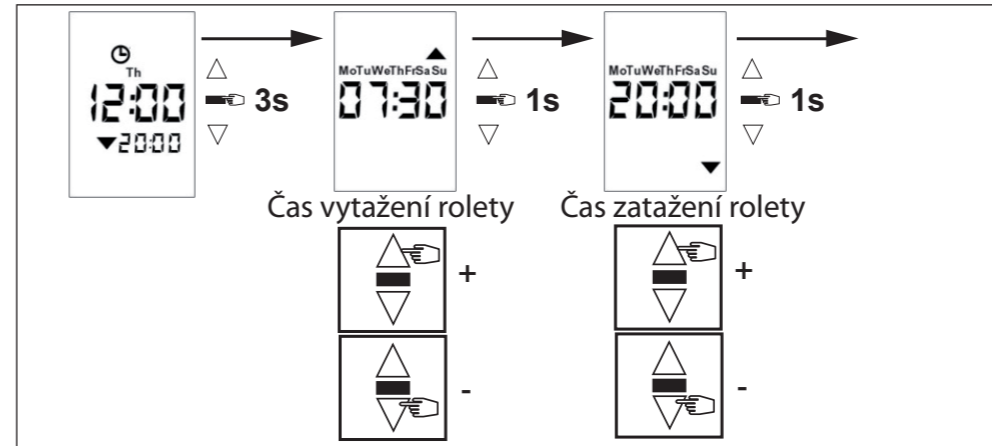

5.2 Týdenní nastavení (pro každý den v týdnu lze naprogramovat různé časy)

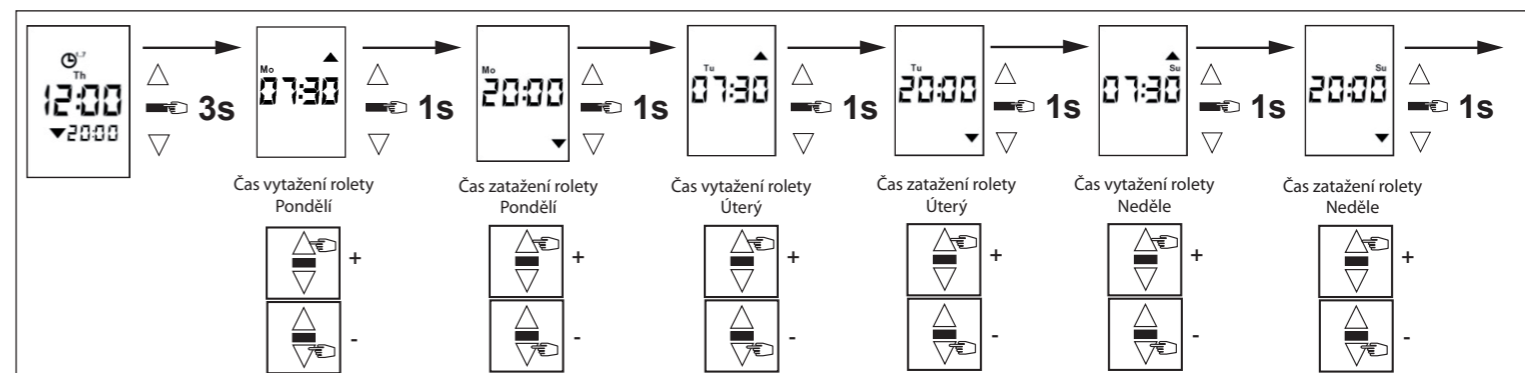

6 Reset časovače Timer AC

Reset nastavení času se provede stiskem a podržením 3 tlačítek po dobu alespoň 10 sekund.

Spínač TIMER AC se vrátí do původního stavu z továrního nastavení.

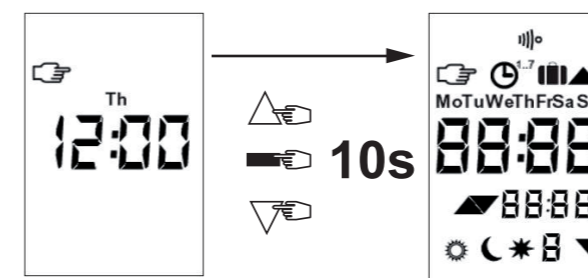

7 Technické parametry

- Napájecí napětí: 230 V / 50 Hz (+/-10 %)
- Výstupní napětí: max. 230 V AC
- Spíná zatížení max.: 3 A
- Doba sepnutí relé (vytažení nebo zatažení rolety): 3 minuty.
- Uložení programů po dobu 5 hodin v případě výpadku elektrického proudu.
- Rozměry: 80x80x42 mm
- Doporučena montáž do krabice pod omítku min.Ø 60 mm
- Provozní teplota: 0 °C až +60 °C (OT60)
- Stupeň krytí: IP 20
- Třída ochrany: Třída II
- Použití v interiéru

CE Tímto prohlášením společnost SIMU potvrzuje, že produkt splňuje základní požadavky a další příslušné předpisy evropských směrnic platných na území Evropské unie. Prohlášení o shodě je k dispozici na internetové adrese www.simu.com.