

1 Présentation - Presentation - Übersicht - Overzicht

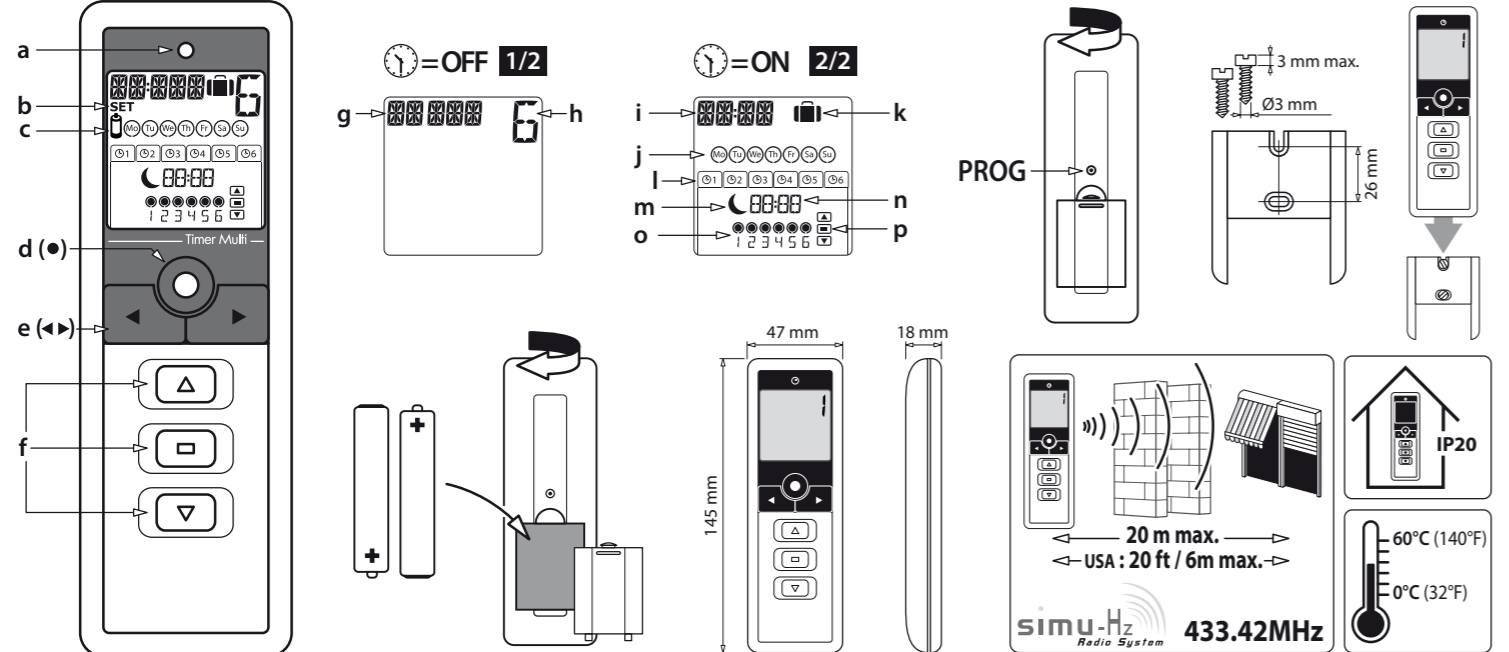

FR - Mise en service : Après la mise en place des piles et l'appui sur une touche, "YEAR/SET/2010" s'affiche. Pour effectuer le réglage de l'horloge maintenant, faire les opérations 6.2 à 6.11, pour effectuer ce réglage ultérieurement, appuyer 3 s. sur la touche de validation.

GB - First use: After the installation of the batteries, press on any key, "YEAR/SET/2010" is displayed. To start the clock setting, make operations 6.2 to 6.11. To do the setting later, press 3 seconds on the validation key.

DE - Inbetriebnahme: Nach Einlegen der Batterien und Drücken einer beliebigen Taste erscheint "YEAR/SET/2010" im Display. Um die Uhr einzustellen, bitte Kapitel 6.2 bis 6.11 durchführen. Um diese Einstellung später vorzunehmen, 3 Sek. lang auf die SET-Taste (d) drücken.

NL - Ingebruikname: Na het plaatsen van de batterijen en een druk op de toets "YEAR/SET/2010" wordt het volgende weergegeven: Om de klok nu in te stellen, moeten de handelingen 6.2 t/m 6.11 uitgevoerd worden, als u deze later wilt instellen, houdt u de valideertoets 3 sec ingedrukt.

2 Changement de mode de fonctionnement - Change of working mode - Änderung der Betriebsart - Verandering van werkwijze



FR - L'émetteur Hz TIMER MULTI permet de commander jusqu'à 6 moteurs ou groupes de moteurs (Hz.02, EHz, DMIHz, ESPHz, AutoShort Hz ou équipés d'un récepteur Hz). Deux modes de fonctionnement sont possibles :

- **Mode manuel** ☹=OFF : les touches ◀ et ▶ permettent la sélection du canal d'émission et les touches ▲, ■ et ▼ la commande du(des) moteur(s). Chaque canal peut être nommé (5 caractères alphabétiques / numériques) afin d'en faciliter l'identification (§5). Les programmations du mode automatique sont désactivées.
- **Mode automatique** ☺=ON : L'horloge intégrée permet de mémoriser jusqu'à 6 programmes automatiques (commandes ▲, ▼ et position intermédiaire*) pour chacun des jours de la semaine. Les touches ◀ et ▶ permettent de visualiser les programmes mémorisés. Les touches ▲, ■ et ▼ ne permettent pas la commande des moteurs. La fonction **crépuscule** ☾ calcule, en fonction des valeurs renseignées (6.8 à 6.11), un horaire différent pour toute l'année afin que l'exécution d'un programme suive le crépuscule (voir § 6 INFO). La fonction **simulation de présence** ■ fait varier aléatoirement l'heure de déclenchement des programmes de 0 à +30 minutes afin de simuler une présence dans l'habitation.

*Not available for Hz receivers

- 1. Présentation :**
- a. Témoin d'émission
 - b. Mode réglage actif
 - c. Témoin de piles faibles.
 - d. Touche de validation (●)
 - e. Touches de défilement (◀, ▶)
 - f. Touches de commande (▲, ■, ▼)
- Affichage mode manuel** ☹=OFF
- g. Nom du canal sélectionné
 - h. Numéro du canal sélectionné
- Affichage mode automatique** ☺=ON
- i. Heure courante
 - j. Jour de la semaine
 - k. ■ Mode simulation de présence actif
 - l. Programmes mémorisés
 - m. ☾ Fonction crépuscule active
 - n. Heure du prochain ordre
 - o. Canaux sélectionnés pour le prochain ordre (1>6)
 - p. Prochain ordre de commande

Pour les opérations des chapitres §3, §4 et §5, l'émetteur doit être en **mode manuel**.

2. Changement de mode de fonctionnement :

Pour passer du mode automatique au mode manuel (et inversement), appuyer brièvement sur la touche ●

3. Programmation de l'émetteur sur une installation existante (mode manuel) :

- 3.1. Appuyer 3 s. sur la touche PROG de l'émetteur de commande individuelle du volet
- 3.2. Sélectionner le canal de l'émetteur TIMER MULTI à programmer grâce aux touches de défilement (◀, ▶)
- 3.3. Appuyer 1 s. sur le bouton PROG de l'émetteur TIMER MULTI. L'opération est terminée.

4. Utilisation de l'émetteur TIMER MULTI (mode manuel) :

4.1. Sélectionner le canal avec les touches de défilement (◀, ▶)

4.2. Appuyer ensuite sur la touche correspondant à l'ordre de commande souhaité (▲, ■, ▼)

5. Identification des canaux (mode manuel) :

- 5.1. Sélectionner un canal avec les touches de défilement (◀, ▶)
- 5.2. Appuyer 3 s. sur la touche de validation ● pour activer le mode réglage, SET s'affiche à l'écran.
- 5.3. Sélectionner l'emplacement du caractère à éditer avec les touches de défilement (◀, ▶).
- 5.4. Appuyer 1 s. sur la touche de validation ● pour éditer un caractère à cet emplacement.
- 5.5. La lettre A clignote, pour modifier le caractère, appuyer sur les touches de défilement (◀, ▶).
- 5.6. Pour enregistrer le caractère affiché, appuyer 1 s. sur la touche de validation ●. L'emplacement du caractère suivant clignote. Répéter les opérations 5.3 à 5.6 pour chacun des caractères composant le nom du canal.
- 5.7. Pour mémoriser et quitter le mode réglage, appuyer 3 s. sur la touche de validation ●

GB - The Hz TIMER MULTI transmitter allows to control up to 6 motors or groups of motors (Hz.02, EHz, DMIHz, ESPHz, AutoShort Hz or motors equipped with Hz receiver). Two operating modes are possible:

- **Manual mode** ☹=OFF : The keys ◀ and ▶ make possible the selection of the channel and the keys ▲, ■ and ▼ the control of motors. Each channel can be named (5 alphabetic / numeric characters) in order to facilitate its identification (§5). The programmings of the automatic mode are de-activated.
- **Automatic mode** ☺=ON : The integrated timer allows to programme up to 6 controls (up, down and intermediate position*) for each day of the week. You can visualize all programs by using the keys ◀ and ▶. You can not control the motors with the keys ▲, ■ and ▼. The **twilight function** ☾ calculates, according to the registered values (6.8 à 6.11), a different twilight schedule for all days of the year (see § 6 INFO). The **Random function** ■ offsets randomly the programmed hour by 0 to +30 minutes to simulate presence in your home.

- 1. Presentation:**
- a. Transmission LED
 - b. Setting mode
 - c. Low batteries indicator.
 - d. Validation key (●)
 - e. Selection keys (◀, ▶)
 - f. Control keys (▲, ■, ▼)
- Manual mode display** ☹=OFF
- g. Channel name
 - h. Selected channel number
- Automatic mode display** ☺=ON
- i. Current time
 - j. Day of the week
 - k. ■ Random function
 - l. Memorized control
 - m. ☾ Twilight function
 - n. Time of the next order
 - o. Selected channel for the next order (1>6)
 - p. Next control

For the steps §3, §4 and §5, the transmitter must be in **manual mode**.

2. Change of working mode:

To switch from automatic mode to manual mode (and conversely), press briefly the ● key.

3. Programming the transmitter with an existing installation (manual mode):

- 3.1. Press the PROG key on the motor individual control transmitter for about 3 seconds.
- 3.2. Select the channel of TIMER MULTI transmitter to be programmed with the selection keys (◀, ▶)
- 3.3. Press the PROG key on the TIMER MULTI transmitter for about 1 second. The operation is done.

4. Use of the TIMER MULTI transmitter (manual mode):

4.1. Select the channel with the selection keys (◀, ▶)

4.2. Press the keys (▲, ■, ▼) corresponding to the wished control.

5. Identifying the channels (manual mode):

- 5.1. Select the channel you wish to name with the selection keys (◀, ▶)
- 5.2. Press 3 s. on the validation key ● to activate the setting mode. SET is displayed.
- 5.3. Select one space in order to edit one character with the selection keys (◀, ▶)
- 5.4. Press 1 s. on the validation key ● to edit one character at this space.
- 5.5. The letter A flicks, to change this letter press the selection keys (◀, ▶)
- 5.6. To record the displayed letter, press 1 s. on the validation key ●. the following space flicks. Repeat operations 5.3 to 5.6 for each character of the channel name.
- 5.7. To save the settings and exit the setting mode, press 3 s. on the validation key ●

3 Programmation de l'émetteur sur une installation existante - Programming the transmitter with an existing installation - Einlernen des Senders bei bereits vorhandenen Sendern - Programmeren van de zender op een bestaand installatie ☹=OFF

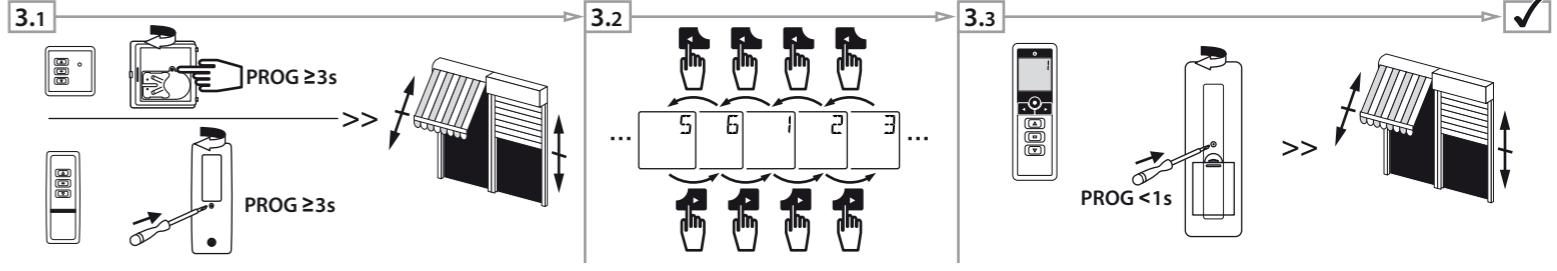

4 Utilisation de l'émetteur - Use of the transmitter - Gebrauch des Senders - Gebruik van de zender ☹=OFF

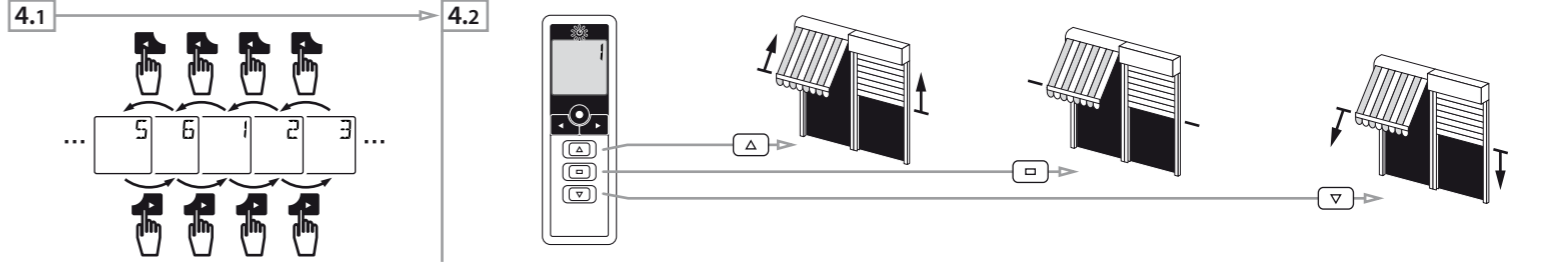

5 Identification des canaux - Identifying the channels - Benennung der Kanäle - Identificatie van de kanalen ☹=OFF

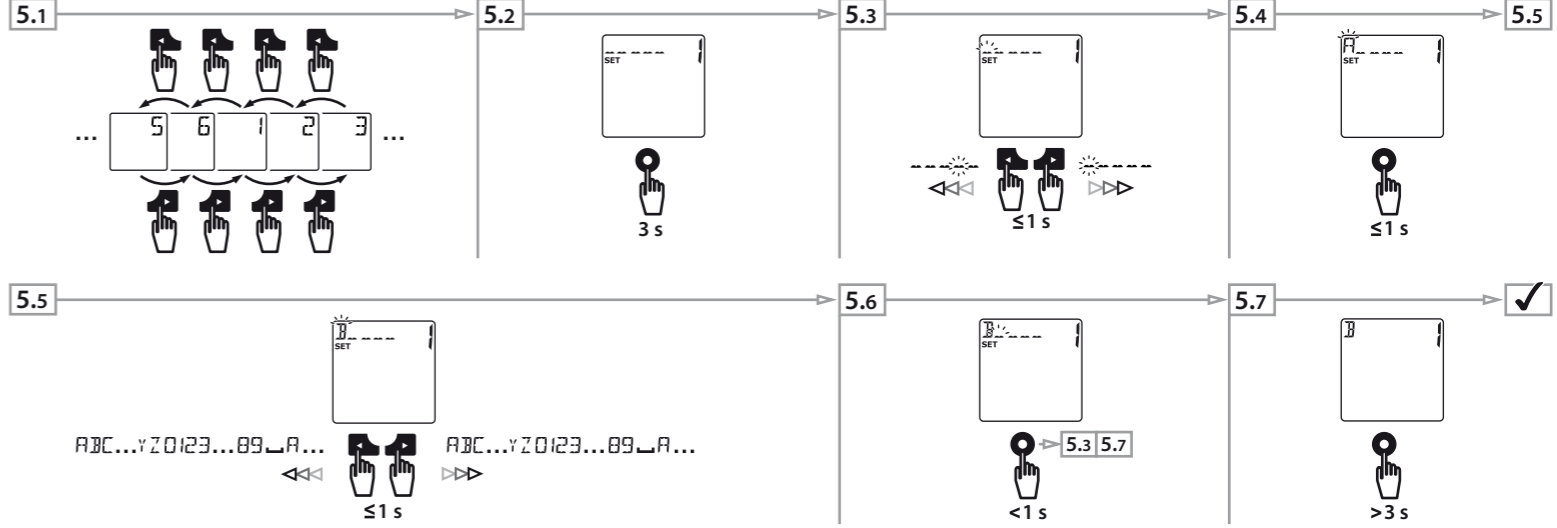

DE - Der MULTI-TIMER ermöglicht die Steuerung von bis zu 6 Motoren oder Motorgruppen (Hz.02, EHz, DMIHz, ESPHz, AutoShort Hz oder mit Hz-Empfänger ausgerüstet). Es sind zwei Betriebsarten verfügbar:

- **Handbetrieb** ☹=OFF : Mit Hilfe der Tasten ◀ und ▶ kann der Kanal und mit Hilfe der Tasten ▲, ■ und ▼ kann die Steuerung des Motors oder der Motoren ausgewählt werden. Um seine Erkennung zu erleichtern, kann jedem Kanal ein Name (5 alphabetische / numerische Zeichen) gegeben werden (§5). Die Programmiermöglichkeiten der automatischen Betriebsart ist deaktiviert.
- **Automatischer Betrieb** ☺=ON : Die eingebaute Schaltung ermöglicht eine Abspeicherung von bis zu 6 automatischen Programmen (Befehl ▲, ▼ und Zwischenposition*) für jeden der 7 Tage der Woche. Mit Hilfe der Tasten ◀ und ▶ werden die abgespeicherten Programme angezeigt. Die Motoren können über die Tasten ▲, ■ und ▼ nicht gesteuert werden. Die **Dämmerungsfunktion** ☾ berechnet, auf Grundlage der eingegebenen Werte (6.8 bis 6.11), über das ganze Jahr die unterschiedlichen Uhrzeiten, so dass die Ausführung eines Programms sich nach der Abenddämmerung richtet. (siehe § 6 INFO). Über die Funktion **Urlaubsfunktion** ■ wird die Auslösezeit der Programme von 0 bis +30 Minuten zufallsbedingt geändert, um eine Anwesenheit in der Wohnung vorzutäuschen. *Bei den externen Hz-Empfängern nicht verfügbar.

- 1. Darstellung:**
- a. Anzeige Sendebetrieb
 - b. Einstellungsmodus
 - c. Anzeige Batterie schwach.
 - d. SET-Taste (●)
 - e. Auswahl Tasten (◀, ▶)
 - f. Bedientasten (▲, ■, ▼)
- Anzeige Handbetrieb** ☹=OFF
- g. Namen des angewählten Kanals
 - h. Nummer des angewählten Kanals
- Anzeige Automatischer Betrieb** ☺=ON
- i. Uhrzeit
 - j. Wochentag
 - k. ■ Urlaubsfunktion/Zufallsgenerator aktiv
 - l. Abgespeicherte Programme
 - m. ☾ Dämmerungsfunktion aktiv
 - n. Uhrzeit des nächsten Befehls
 - o. Für den nächsten Befehl angewählte Kanäle (1>6)
 - p. Nächster Steuerbefehl

Für die in Kapitel §3, §4 und §5, aufgeführten Vorgänge, muss der Sender auf **Handbetrieb** eingestellt sein.

2. Änderung der Betriebsart:

Um vom automatischen Betrieb auf den Handbetrieb zu übergehen (und umgekehrt), kurz auf Taste ● drücken

3. Programmierung des Senders auf ein bereits vorhandenes System (Handbetrieb):

- 3.1. 3 Sek. lang auf die Taste PROG des bereits vorhandenen Senders drücken.
- 3.2. Kanal des MULTI-TIMERS mit Hilfe der Auswahl Tasten (◀, ▶) anwählen
- 3.3. 1 Sek. lang auf die Taste PROG am MULTI-TIMER drücken. Der Vorgang ist abgeschlossen.

4. Benutzung des MULTI-TIMERS (Handbetrieb):

4.1. Kanal mit Hilfe der Auswahl Tasten (◀, ▶) auswählen

4.2. Danach auf die gewünschte Taste drücken (▲, ■, ▼).

5. Benennung der Kanäle (Handbetrieb):

- 5.1. Mit Hilfe der Auswahl Tasten (◀, ▶), einen Kanal auswählen
- 5.2. 3 Sek. lang auf die SET-Taste ● drücken, um den Einstellungsmodus zu aktivieren, am Display wird SET angezeigt.
- 5.3. Mit Hilfe der Auswahl Tasten (◀, ▶), Stelle des einzugebenden Zeichens auswählen.
- 5.4. 1 Sek. lang auf SET-Taste ● drücken, um an dieser Stelle ein Zeichen auszugeben.
- 5.5. Buchstabe A blinkt, um das Zeichen zu ändern, auf Auswahl Tasten (◀, ▶) drücken.
- 5.6. Um das angezeigte Zeichen zu bestätigen, 1 Sek. lang auf die SET-Taste drücken ●. Die nachfolgende Stelle blinkt. Vorgänge 5.3 bis 5.6 für alle Zeichen wiederholen, die den Namen des Kanals bilden.
- 5.7. Um abzuspeichern, und den Einstellungsmodus zu verlassen, 3 Sek. lang auf die SET-Taste ● drücken.

NL - Met de zender Hz TIMER MULTI kunnen tot 6 motoren of groepen van motoren bediend worden (Hz.02, EHz, DMIHz, ESPHz, AutoShort Hz of voorzien van een losse Hz ontvanger). Er zijn twee werkwijzen mogelijk:

- **Handbediening** ☹=OFF : met de toetsen ◀ en ▶ kan het zendkanaal geselecteerd worden en met de toetsen ▲, ■ en ▼ de bediening van de motor(en). Aan ieder kanaal kan een naam gegeven worden (5 letters / cijfers) om de identificatie hiervan te vergemakkelijken (zie §5). De programmeringen van de automatische bediening zijn uitgeschakeld.
- **Automatische bediening** ☺=ON : Met de ingebouwde klok kunnen maximaal 6 automatische programma's in het geheugen opgeslagen worden (bediening ▲, ▼ en tussenpositie*) voor iedere dag van de week. Met de toetsen ◀ en ▶ kunnen de in het geheugen opgeslagen programma's bekeken worden. De motoren kunnen niet bediend worden met de toetsen ▲, ■ en ▼. De **Schemer-functie** ☾ berekent aan de hand van de ingevulde waarden (6.8 t/m 6.11) een andere tijd voor het hele jaar, zodat het programma uitgevoerd wordt aan de hand van de schemering (zie § 6 INFO). De functie **aanwezigheidsimulatie** ■ laat de inschakeltijd van de programma's op willekeurige wijze variëren tussen 0 tot +30 minuten, om aanwezigheid in de woning te simuleren. *Niet beschikbaar op de Hz ontvangers.

- 1. Presentatie:**
- a. Controlelampje uitzending
 - b. Instelfunctie actief
 - c. Controlelampje batterijen bijna leeg.
 - d. Valideertoets (●)
 - e. Scrolltoetsen (◀, ▶)
 - f. Bedieningstoetsen (▲, ■, ▼)
- Weergave handbediening** ☹=OFF
- g. Naam van het geselecteerde kanaal
 - h. Nummer van het geselecteerde kanaal
- Weergave automatische bediening** ☺=ON
- i. Huidige tijd
 - j. Dag van de week
 - k. ■ Functie aanwezigheidsimulatie actief
 - l. In geheugen opgeslagen programma's
 - m. ☾ Schemerfunctie actief
 - n. Tijdstip volgende verzoek
 - o. Voor het volgende verzoek geselecteerde kanalen (1>6)
 - p. Volgende bedieningsverzoek

Voor de handelingen van de hoofdstukken §3, §4 en §5 moet de zender zich in de **handbediening** bevinden.

2. Verandering van werkwijze:

Om van de automatische bediening over te gaan op de handbediening (en omgekeerd), drukt u kort op de toets ●

3. Programmering van de zender op een bestaande installatie (handbediening):

- 3.1. Houd de toets PROG van de zender van de individuele bediening van de klep drie sec. ingedrukt.
- 3.2. Selecteer het kanaal van de te programmeren zender TIMER MULTI met behulp van de scrolltoetsen (◀, ▶)
- 3.3. Houd de knop PROG van de zender TIMER MULTI 1 sec. ingedrukt. De handeling is voltooid.

4. Gebruik van de zender TIMER MULTI (handbediening):

4.1. Selecteer het kanaal met de scrolltoetsen (◀, ▶)

4.2. Druk vervolgens op de toets voor het gewenste bedieningsverzoek (▲, ■, ▼)

5. Identificatie van de kanalen (handbediening):

- 5.1. Selecteer een kanaal met de scrolltoetsen (◀, ▶)
- 5.2. Houd de valideertoets ● 3 sec. ingedrukt om de instelfunctie in te schakelen, SET wordt op het beeldscherm weergegeven.
- 5.3. Selecteer de plaats van het weer te geven teken met de scrolltoetsen (◀, ▶).
- 5.4. Houd de valideertoets ● 1 sec. ingedrukt om op deze plaats een teken weer te geven.
- 5.5. De letter A knippert, druk om het teken te veranderen op de scrolltoetsen (◀, ▶).
- 5.6. Houd voor het valideren van het weergegeven teken de valideertoets ● 1 sec. ingedrukt. De plaats van het volgende teken knippert. Herhaal de handelingen 5.3 t/m 5.6 voor ieder teken van de naam van het kanaal.
- 5.7. Houd voor het opslaan in het geheugen en het verlaten van de instelfunctie de valideertoets ● 3 sec. ingedrukt.

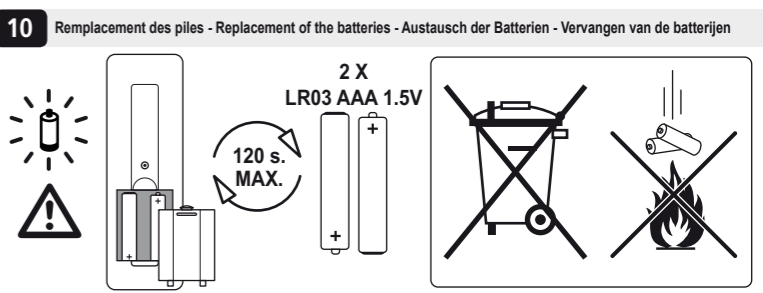
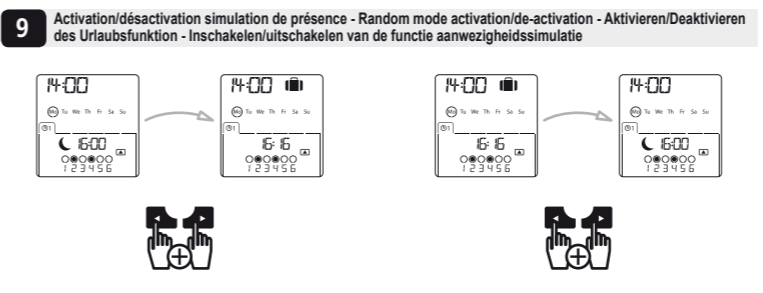
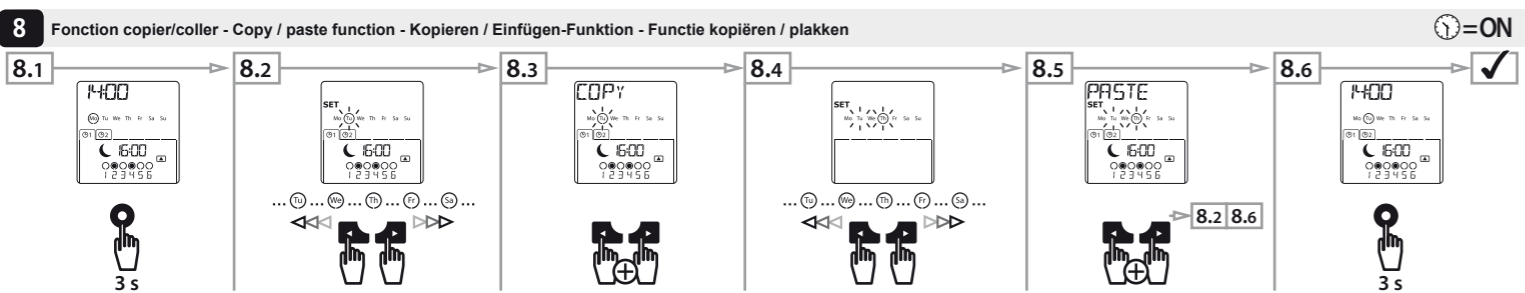
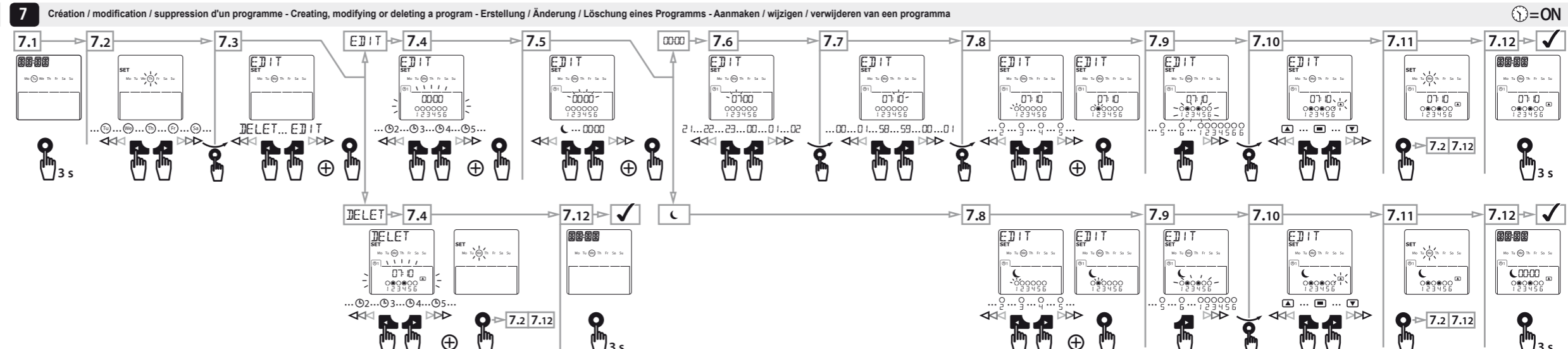
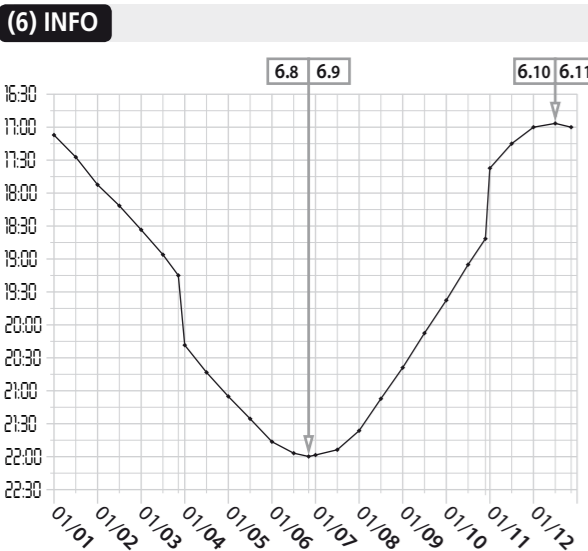
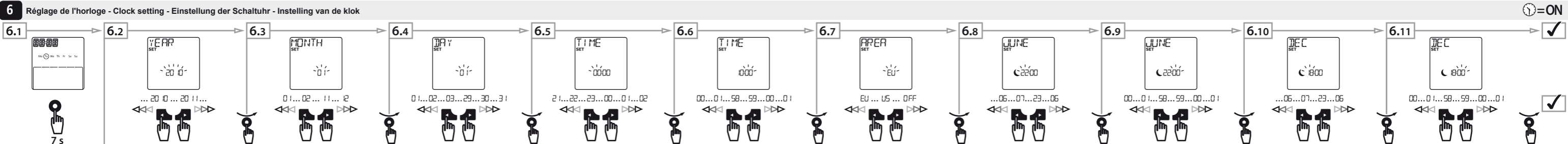

FR - Pour les opérations des chapitres §6, §7, §8 et §9, l'émetteur doit être en **mode automatique**.

6. Réglage de l'horloge (mode automatique):

6.1. Appuyer sur la touche validation pendant 7 s. SET s'affiche à l'écran.

6.2 / 6.3 / 6.4. Régler la date courante : Année (6.2), Mois (6.3), Jour (6.4)

6.5 / 6.6. Régler l'heure courante : Heure (6.5), Minutes (6.6)

6.7. Renseigner la zone géographique d'installation : EU = Europe, US = USA, Autres pays = OFF. Dans le cas "OFF", il n'y a pas de changement automatique heure d'été / heure d'hiver. Suivre la procédure de 6.1 à 6.11 si nécessité de changer l'heure.

6.8 / 6.9. Régler l'heure souhaité au 21 juin pour la fonction crépuscule, Heure (6.8), Minutes (6.9).

6.10 / 6.11. Régler l'heure souhaité au 22 décembre pour la fonction crépuscule, Heure (6.10), Minutes (6.11).

7. Création / modification / suppression d'un programme (mode automatique):

7.1. Appuyer sur la touche validation pendant 3 s. SET s'affiche à l'écran.

7.2. Sélectionner le jour du programme : Mo, Tu, We...

7.3. Sélectionner **EDIT** pour créer ou modifier un programme ou **DELET** pour supprimer un programme.

7.4. Sélectionner le programme à modifier ou à supprimer ⊙1, ⊙2, ⊙3, ⊙4, ⊙5, ⊙6 (dans le cas d'un nouveau programme, sélectionner le dernier programme affiché). Appuyer ensuite sur la touche de validation ●.

7.5. Choisir "horaire fixe 00:00" ou "horaire crépusculaire ☾" pour l'exécution du programme, appuyer ensuite sur la touche de validation ●.

7.6 / 7.7. Régler l'heure de l'exécution du programme: Heure (7.6), Minutes (7.7)

7.8. Sélection du/des canaux pour l'exécution du programme.

7.9. Appuyer à plusieurs reprises sur la touche ► jusqu'au clignotement simultané des 6 canaux. Appuyer ensuite sur la touche ● pour passer à l'étape suivante.

7.10. Sélectionner l'ordre de commande à exécuter (▲, ■, ou ▼)

7.11. Appuyer 1 s. sur la touche ● pour mémoriser la programmation. Pour une nouvelle programmation, reprendre les opérations 7.2 à 7.11.

7.12. Appuyer ensuite 3 s sur la touche de validation ● pour quitter le mode réglage.

8. Fonction "copier/coller" des programmes d'une journée sur une autre (mode automatique):

8.1. Appuyer sur la touche ● pendant 3 s. SET s'affiche à l'écran.

8.2. Sélectionner le jour dont vous souhaitez copier les programmes.

8.3. Appuyer simultanément sur les touches ◀ et ▶ pour copier (COPY)

8.4. Sélectionner le jour où vous voulez coller les programmes.

8.5. Appuyer simultanément sur les touches ◀ et ▶ pour coller (PASTE)

8.6. Appuyer 3 s. sur la touche ●. L'opération est terminée.

9. Activation/désactivation du mode simulation de présence (■): En mode automatique, appuyer simultanément sur les touches ◀ et ▶ pour activer / désactiver le mode simulation de présence.

10. Remplacement des piles : Remplacer les piles quand le témoin (c) s'affiche. Durée de vie des piles : ±3 ans à 4 appels /jour. Ne pas recharger, tenir hors de portée des enfants. Veuillez déposer, séparément, votre appareil, vos piles ou batteries usagées dans un point de collecte dédié à leur recyclage.

- L'utilisation d'appareils radio utilisant la même fréquence (ex: casque radio hi-fi) peut dégrader les performances de notre produit. Éloigner l'émetteur de toutes surfaces métalliques qui pourraient nuire à son bon fonctionnement (perte de portée).

- Par la présente SIMU déclare que l'appareil "Emetteurs Hz TIMER MULTI" est conforme aux exigences essentielles et autres dispositions pertinentes de la directive 1999/5/CE. Une déclaration de conformité est mise à votre disposition à l'adresse internet : www.simu.fr. Utilisable en UE, CH.

GB - For the steps §6, §7, §8 and §9, the transmitter must be in **automatic mode**.

6. Clock settings (automatic mode):

6.1. Press the validation key ● during 7 s. SET is displayed.

6.2 / 6.3 / 6.4. Set the current date: Year (6.2), Month (6.3), Day (6.4)

6.5 / 6.6. Set the current time: Hour (6.5), Minutes (6.6)

6.7. Set the geographical area of installation : EU = Europe, US = USA, Other countries = OFF. When you select "OFF", the winter / summer hours will not change automatically. Perform operations 6.1 to 6.11 if you need to modify an hour.

6.8 / 6.9. Set the twilight hour wished for the 21st of June, Hour (6.8), Minutes (6.9).

6.10 / 6.11. Set the twilight hour wished for the 22nd of December, Hour (6.10), Minutes (6.11).

7. Creating, modifying or deleting a program (automatic mode):

7.1. Press the validation key ● during 3 s. SET is displayed.

7.2. Select the day of the program: Mo, Tu, We...

7.3. Select **EDIT** to create or modify a program, select **DELET** to delete a program.

7.4. Select the program to modify or delete (⊙1, ⊙2, ⊙3, ⊙4, ⊙5, ⊙6). If it is a new program, select the last program displayed. Then press on the validation key ●.

7.5. Select "fixed hour 00:00" or "twilight hour ☾" to execute the program, then press on the validation key ●.

7.6 / 7.7. Set the time wished to execute the program: Hour (7.6), Minutes (7.7)

7.8. Select the channel(s) wished to execute the program.

7.9. Press several times on the key ► until the 6 channels areas blink at the same time, then press on the validation key ● and move to next step.

7.10. Select the order for the program (▲, ■, or ▼)

7.11. Press 1 s. on the validation key ● to confirm this program. To add a new program, perform again operations 7.2 to 7.11.

7.12. Press 3s. on the validation key ● to exit the setting mode.

8. Function "copy/paste" program from one day to another (automatic mode):

8.1. Press the validation key ● during 3 s. SET is displayed.

8.2. Select the day you are willing to copy the program: Mo, Tu, We...

8.3. Press simultaneously the keys ◀ and ▶ to copy

8.4. Select the day you are willing to paste the program: Mo, Tu, We...

8.5. Press simultaneously the keys ◀ and ▶ to paste

8.6. Press the validation key ● during 3 s. The operation is done.

9. Random mode activation / de-activation (■): With the transmitter in automatic mode, press simultaneously the keys ◀ and ▶ to activate or de-activate the random mode

10. Replacement of the batteries: Replace the batteries when the low batteries indicator (c) is displayed. Batteries lifetime: ±3 years. Do not recharge the transmitter, Keep away from children. Please deposit separately your apparatus and / or used batteries in a point of collection dedicated for their recycling.

- A radio appliance using the same frequency (for example : hi-fi radio headphones) may deteriorate our product's performance. Do not position the transmitter near metal in order to ensure its good working (reduced range).

- Hereby SIMU declare that this equipment "Hz transmitter TIMER MULTI" is in compliance with the essential requirements and other relevant provisions of directive 1999/5/EC. A declaration of conformity is available at the web address : www.simu.fr. Usable in UE, CH.

DE - Für die in Kapitel §6, §7, §8 und §9, aufgeführten Vorgänge, muss der Sender im **automatischem Betrieb** sein.

6. Einstellung der Schaltuhr (automatischer Betrieb):

6.1. 7 Sek. lang auf die SET-Taste ● drücken, im Display wird SET angezeigt.

6.2 / 6.3 / 6.4. Aktuelles Datum einstellen: Jahr (6.2), Monat (6.3), Tag (6.4)

6.5 / 6.6. Uhrzeit einstellen: Stunden (6.5), Minuten (6.6)

6.7. Geographischer Einsatzbereich angeben: EU = Europa, US = USA, Sonstige Länder = OFF. Bei "OFF"-Einstellung, gibt es keine automatische Sommerzeit / Winterzeit - Umschaltung Vorgang gemäß 6.1 bis 6.11 folgen, bei Bedarf Uhrzeit ändern.

6.8 / 6.9. Die am 21. Juni für die Dämmerungsfunktion gewünschte Uhrzeit einstellen, Stunde (6.8), Minuten (6.9).

6.10 / 6.11. Die am 22. Dezember für die Dämmerungsfunktion gewünschte Uhrzeit einstellen, Stunde (6.10), Minuten (6.11).

7. Erstellung / Änderung / Löschung eines Programms (automatischer Betrieb):

7.1. 3 Sek. lang auf die SET-Taste ● drücken, am Display wird SET angezeigt.

7.2. Programmablauf auswählen: Mo, Tu, We...

7.3. SET-Taste drücken, EDIT auswählen um ein neues Programm zu erstellen oder mit DELET löschen.

7.4. Mit den Auswahlstasten Programm ⊙1, ⊙2, ⊙3, ⊙4, ⊙5, ⊙6 das abgeändert oder gelöscht werden, auswählen (im Fall eines neuen Programms, letztes angezeigtes Programm wählen). Danach auf Validiertaste ● drücken.

7.5. "Feste Uhrzeit 00:00" oder "Dämmerungsfunktion ☾" wählen, danach auf die SET-Taste ● drücken.

7.6 / 7.7. Uhrzeit für die Programmausführung einstellen: Stunden (7.6), Minuten (7.7), mit SET-Taste bestätigen.

7.8. Wahl des Kanals/der Kanäle für die Programmausführung, mit SET-Taste bestätigen.

7.9. Wiederholt auf Taste ► drücken, bis alle 6 Kanäle gleichzeitig blinken. Danach auf die SET-Taste ● drücken, um zum nächsten Schritt zu gelangen.

7.10. Auszuführender Steuerbefehl (▲, ■, oder ▼) auswählen

7.11. 1 Sek. lang auf Tdie SET-Taste ● drücken, um Programmierung abzuspeichern. Um eine neue Programmierung vorzunehmen, Vorgänge 7.2 bis 7.11 wiederholen.

7.12. Danach 3 Sek. lang auf die SET-Taste ● drücken, um den Einstellungsmodus zu verlassen.

8. Funktion "Kopieren/Einfügen" der Programme eines Tages auf den anderen (automatischer Betrieb):

8.1. 3 Sek. lang auf die SET-Taste ● drücken, am Display wird SET angezeigt.

8.2. Den Tag auswählen, aus welchem Sie die Programme kopieren wollen.

8.3. Um zu Kopieren (COPY), gleichzeitig auf die Tasten ◀ und ▶ drücken.

8.4. Den Tag auswählen, in welchen Sie die Programme kopieren wollen.

8.5. Um einzufügen (PASTE), gleichzeitig auf die Tasten ◀ und ▶ drücken.

8.6. 3 Sek. lang auf die SET-Taste ● drücken. Der Vorgang ist abgeschlossen.

9. Aktivieren/Deaktivieren des Urlaubsfunktion (■): Bei automatischer Betriebsart, gleichzeitig auf die Tasten ◀ und ▶ drücken, um den Zufallsgenerator zu aktivieren/deaktivieren.

10. Austausch der Batterien: Batterien austauschen, sobald Anzeige (c) erscheint. Lebensdauer der Batterien: ±2 Jahren, bei 4 Befehlen/Tag. Nicht wieder Aufladen. Von den Kindern fernhalten. Bitte entsorgen Sie Ihr Gerät, die leeren Batterien oder Zellen in einer dafür vorgesehenen Abfallsammelstelle zur Produktverwertung.

- Der Gebrauch von Funkgeräten mit der gleichen Frequenz (z.B.: Hifi Funkkopfhörer) kann die Leistungen des Produkts mindern. Sender von Metallflächen fernhalten, die seine Funktionstüchtigkeit beeinträchtigen könnten (Reichweitenverlust).

- Hiermit erklärt SIMU, dass sich dieses Produkt "Hz MULTI TIMER" in Übereinstimmung mit den grundlegenden Anforderungen und den anderen relevanten Vorschriften der Richtlinie 1999/5/EG befindet. Eine Erklärung der Konformität kann an der WEB-Site : www.simu.fr abgerufen werden. Verwendbar in EU, CH

NL - Voor de handelingen van de hoofdstukken §6, §7, §8 en §9 moet de zender zich in de **automatische bediening** bevinden.

6. Instelling van de klok (automatische bediening):

6.1. Houd de valideertoets ● 7 sec. ingedrukt, SET verschijnt op het beeldscherm.

6.2 / 6.3 / 6.4. Instelling van de huidige datum: Jaar (6.2), Maand (6.3), Dag (6.4)

6.5 / 6.6. Instellen van de huidige tijd: Uur (6.5), Minuten (6.6)

6.7. Invullen van de geografische installatiezone: EU = Europa, US = VS, Andere landen = OFF. In geval van "OFF" is er geen automatische overgang tussen zomertijd / wintertijd. Volg de procedures 6.1 t/m 6.11 als u de tijd moet veranderen.

6.8 / 6.9. Stel de gewenste tijd in op 21 juni voor de schemerfunctie, Tijd (6.8), Minuten (6.9).

6.10 / 6.11. Stel de gewenste tijd in op 22 december voor de schemerfunctie, Tijd (6.10), Minuten (6.11).

7. Aanmaken / wijzigen / verwijderen van een programma (automatische bediening):

7.1. Houd de valideertoets ● 3 sec. ingedrukt, SET verschijnt op het beeldscherm.

7.2. Selecteer de dag van het programma: Mo, Tu, We...

7.3. Selecteer EDIT voor het aanmaken of wijzigen van een programma of DELET om een programma te verwijderen.

7.4. Het te wijzigen of te verwijderen programma selecteren ⊙1, ⊙2, ⊙3, ⊙4, ⊙5, ⊙6 (selecteer in geval van een nieuw programma het laatst weergegeven programma). Druk vervolgens op de valideertoets ●.

7.5. Kies "vaste tijd 00:00" of "tijd schemering ☾" om het programma uit te voeren, druk vervolgens op de valideertoets ●.

7.6 / 7.7. Instelling van de tijd waarop het programma wordt uitgevoerd: Uur (7.6), Minuten (7.7)

7.8. Selectie van het / de kanaal / kanalen voor de uitvoering van het programma.

7.9. Druk meerdere malen op de toets ► totdat de 6 kanalen tegelijkertijd knipperen. Druk vervolgens op de toets ● om naar de volgende stap over te gaan.

7.10. Selecteer het uit te voeren bedieningsverzoek (▲, ■, of ▼)

7.11. Houd de toets ● 1 sec. ingedrukt om de programmering in het geheugen op te slaan. Herhaal voor een nieuwe programmering de handelingen 7.2 t/m 7.11.

7.12. Houd vervolgens de valideertoets ● 3 sec. ingedrukt om de instelfunctie te verlaten.

8. Functie "kopieren/plakken" van de programma's van een dag in een andere (automatische bediening):

8.1. Houd de toets ● 3 sec. ingedrukt, SET verschijnt op het beeldscherm.

8.2. Selecteer de dag waarvan u de programma's wilt kopiëren.

8.3. Druk tegelijkertijd op de toetsen ◀ en ▶ voor het kopiëren (COPY)

8.4. Selecteer de dag waarop u de programma's wilt plakken.

8.5. Druk tegelijkertijd op de toetsen ◀ en ▶ voor het plakken (PASTE)

8.6. Houd de toets ● 3 sec. ingedrukt. De handeling is voltooid.

9. Inschakelen/uitschakelen van de functie aanwezigheidsimulatie (■): Druk in de automatische bediening tegelijkertijd op de toetsen ◀ en ▶ voor het inschakelen / uitschakelen van de functie aanwezigheidsimulatie.

10. Vervangen van de batterijen: Vervang de batterijen wanneer het controlelampje (c) gaat branden. Levensduur batterijen: ±2 jaar voor 4 bedieningen/dag. Niet opnieuw opladen, buiten bereik van kinderen houden. Gelieve uw apparaat en uw batterijen of accu's apart van elkaar wegbrengen naar een verzamelpunt voor recycling.

- Een radiotoepassing die gebruikt maakt van dezelfde frequentie (bijvoorbeeld een draalzee hi-fi hoofdtelefoon) kan de werking van onze producten nadelig beïnvloeden.

- Hierbij verklaart SIMU dat het toestel "Handzender Hz TIMER MULTI" in overeenstemming is met de essentiële eisen en andere relevante bepalingen van richtlijn 1999/5/EC. Een conformiteitsverklaring staat ter beschikking op het internetadres : www.simu.fr. Bruikbaar in UE, CH

TIMER MULTI
ES - PL - CZ - GR
S.A.S. au capital de 5 000 000 € - Z.I. Les Giranaux - BP71 - 70103 Arc-Les-Gray CEDEX - RCS GRAY B 425 650 090 - SIRET 425 650 090 00011 - n° T.V.A CEE FR 87 425 650 090

5067668A
Leer atentamente este folleto antes de cualquier utilización. Przed każdym użyciem uważnie przeczytaj tę instrukcję. Prečítajte si pozorne návod. Διαβάστε προσεκτικά τις οδηγίες πριν την οποιαδήποτε χρήση.

1 Presentación - Prezentacja - Úvod - Παρουσίαση

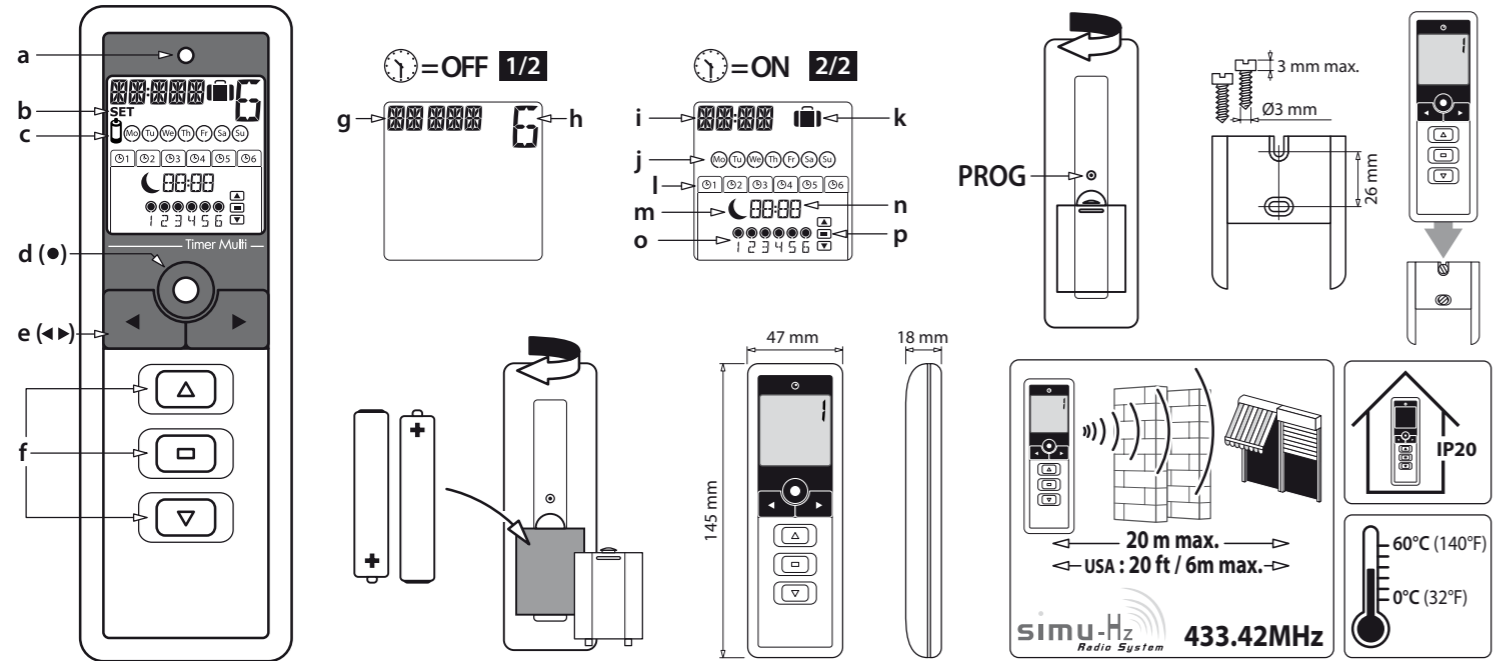

ES - Puesta en marcha del emisor: después de la inserción de las pilas, y pulsar sobre una tecla se visualiza en el display "YEAR/SET/2010". Para regular el reloj en el momento, realizar las operaciones de 6.2 a 6.11, para realizar esta regulación posteriormente, pulsar 3 seg. en la tecla de validación.
PL - Włączanie: Po włożeniu baterii należy nacisnąć dowolny przycisk. Zostanie wyświetlony: "YEAR/SET/2010". Aby od razu ustawić czas, należy wykonać kroki 6.2 do 6.11. Aby ustawić czas później, należy nacisnąć i przytrzymać przez 3 sekundy przycisk zatwierdzający.

CZ - Uvedení do provozu: po vložení baterii a stisknutí tlačítka "YEAR/SET/2010" se zobrazí: Postupujte dle kroků do 6.2 až do 6.11 pro okamžitě nastavení času, pro pozdější načasování stiskněte tlačítko ● na dobu tří sekund.
GR - Θέση σε λειτουργία: μετά την τοποθέτηση των μπαταριών, και το πάτημα οιοδήποτε πλήκτρου εμφανίζεται "YEAR/SET/2010": Για να κάνετε την ρύθμιση του ρολογιού τώρα, ακολουθήστε τις διαδικασίες 6.2 έως 6.11, για να εκτελέσετε αυτή την ρύθμιση αργότερα, πατήστε για 3 δευτερόλεπτα το πλήκτρο επικύρωσης.

2 Cambio del modo de funcionamiento - Zmiana trybu działania - Změna způsobu provozu - Αλλαγή τρόπου λειτουργίας



ES - El emisor Hz TIMER MULTI es compatible para los modelos de motores (Hz.02, EHz, DMIHz, ESPHz, AutoShort Hz y motores estándares equipados de un receptor Hz). Los modos de funcionamiento posibles son dos:
- Modo manual ☹=OFF: las teclas ◀ y ▶ permiten seleccionar el canal de emisión y las teclas ▲, ■ y ▼ el control del de los motores. Cada canal puede ser nombrado con 5 caracteres alfabéticos / numéricos, para facilitar su identificación (§5). En el modo manual, las programaciones del modo automático están desactivadas.
- Modo automático ☺=ON: El reloj integrado permite memorizar hasta 6 programas automáticos (tecla ◀, ▶ y posición intermedia) para cada día de la semana. Las teclas ◀ y ▶ permiten visualizar los programas memorizados. Las teclas ▲, ■ y ▼ no permiten controlar los motores. La función crepúsculo ☾ calcula, en función de los valores indicados (6.8 a 6.11), un horario diferente para todo el año para que la ejecución de un programa siga el crepúsculo. (véase § 6 INFO). La función simulación de presencia ☼ hace variar aleatoriamente el horario de arranque de los programas de 0 a +30 minutos para simular una presencia en la vivienda.

PL - Nadajnik Hz TIMER MULTI umożliwiał sterowanie maksymalnie 6 napędami lub grupami napędów (Hz.02, EHz, DMIHz, ESPHz, AutoShort Hz, lub napędami wyposażonymi w odbiornik Hz). Nadajnik ten może działać w jednym z dwóch trybów:
- Tryb ręczny ☹=OFF: przyciski ◀ i ▶ służą do wyboru kanału nadawania, a przyciski ▲, ■ i ▼ do sterowanianapędem (napędami). Każdemu kanałowi można nadać nazwę (5 liter / cyfr), aby ułatwić jego identyfikację (§5). Programy trybu automatycznego są wyłączone.
- Tryb automatyczny ☺=ON: Wbudowany zegar umożliwia zapisanie do 6 programów automatycznych (polecenie ▲, ▼ i położenie pośrednie*) dla poszczególnych dni tygodnia. Przyciski ◀ i ▶ służą do wyświetlania zapisanych programów. Przyciski ▲, ■ i ▼ nie umożliwiają sterowania napędami. Na podstawie wprowadzonych wartości (od 6.8 do 6.11) funkcja zmiernych ☾ ustala harmonogram w taki sposób, aby rozpoczęcie programu przez cały rok następowało zawsze po zachodzie słońca. (zobacz § (6)INFO). Funkcja symulacja obecności ☼ przesuwa czas rozpoczęcia programów od 0 do +30 minut, aby sprawić wrażenie, że ktoś przebywa w domu.

3 Programación del emisor Timer Multi en una instalación existente - Programowanie nadajnika w istniejącej instalacji - Naprogramování vysílače v již existující instalaci - Προγραμματισμός του πομπτού στην υπάρχουσα εγκατάσταση ☹=OFF

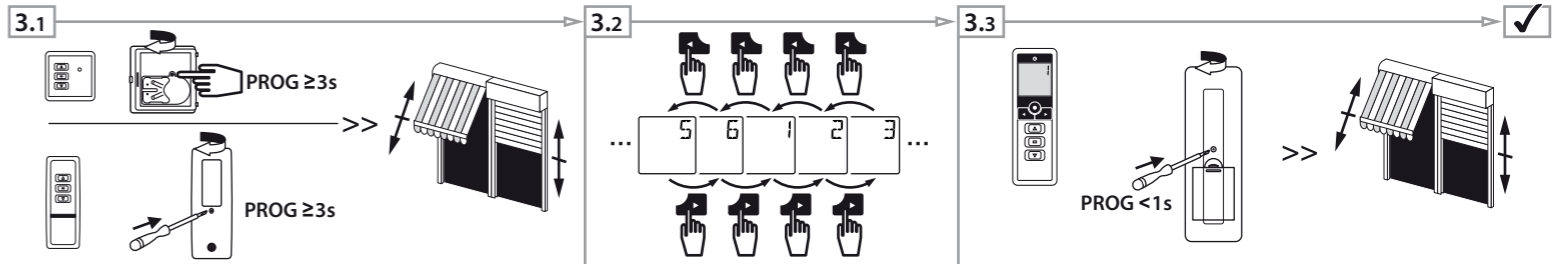

4 Utilización del emisor - Obsługa nadajnika - Použití vysílače - Χρήση του πομπτού ☹=OFF

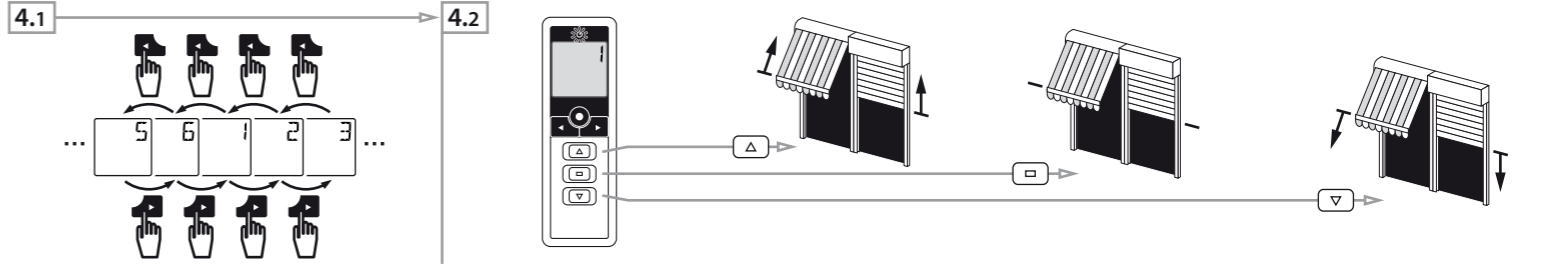

5 Identificación de los canales - Identyfikacja kanałów - Identifikace kanálů - Εντοπισμός των διαύλων ☹=OFF

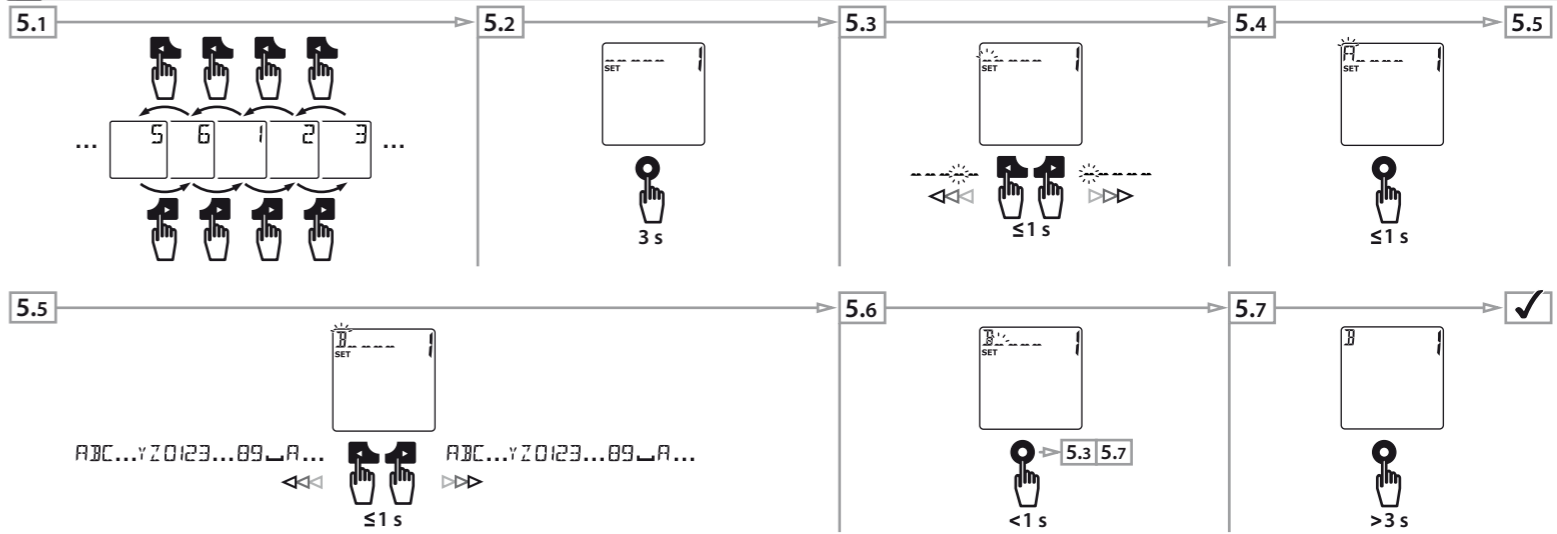

*No disponible en receptores Hz

1. Presentación:
a. Testigo de emisión
b. Modo regulación activo
c. Testigo de pilas débiles.
d. Tecla de validación (●)
e. Teclas de búsqueda (◀, ▶)
f. Teclas de control (▲, ■, ▼)
Visualización modo manual ☹=OFF
g. Nombre del canal seleccionado
h. Número del canal seleccionado

Visualización modo automático ☺=ON
i. Hora actual
j. Día de la semana
k. ☼ Modo simulación de presencia activo
l. Programas memorizados
m. ☾ Función crepúsculo activa
n. Hora de la próxima orden
o. Canales seleccionados para la próxima orden (>6)
p. Próxima orden de control

1. Opis:
a. Wskaźnik nadawania
b. Włączony tryb ustawień
c. Wskaźnik niskiego poziomu baterii.
d. Przycisk zatwierdzający (●)
e. Przyciski do przewijania (◀, ▶)
f. Przyciski sterujące (▲, ■, ▼)
Wyświetlacz w trybie ręcznym ☹=OFF
g. Nazwa wybranego kanału
h. Numer wybranego kanału

Wyświetlacz w trybie automatycznym ☺=ON
i. Aktualny czas.
j. Dzień tygodnia.
k. ☼ Włączony tryb symulacji obecności.
l. Zapisane programy.
m. ☾ Włączona funkcja zmiernych.
n. Czas następnego polecenia.
o. Kanały wybrane dla następnego polecenia (>6).
p. Następne polecenie.

2. Zmiana trybu działania: Aby przejść z trybu automatycznego do trybu ręcznego (i odwrotnie), należy krótko nacisnąć przycisk ●
3. Programowanie nadajnika w istniejącej instalacji (tryb ręczny):
3.1. Nacisnąć i przytrzymać przez około 3 sekundy przycisk PROG zaprogramowanego nadajnika sterowania indywidualnego wybranej rolety.
3.2. W nadajniku TIMER MULTI należy wybrać kanał do zaprogramowania za pomocą przycisków przewijania (◀, ▶)
3.3. Nacisnąć i przytrzymać przez 1 sekundę przycisk PROG w nadajniku TIMER MULTI. Programowanie zostało zakończone.
4. Obsługa nadajnika TIMER MULTI (tryb ręczny):
4.1. Wybrać kanał za pomocą przycisków przewijania (◀, ▶)
4.2. Następnie nacisnąć i przytrzymać przycisk odpowiadający zadanemu poleceniu (▲, ■, ▼)
5. Identyfikacja kanałów (tryb ręczny):
5.1. Wybrać kanał za pomocą przycisków przewijania (◀, ▶)
5.2. Aby włączyć tryb ustawień, nacisnąć i przytrzymać przez 3 s przycisk zatwierdzający ●, na ekranie zostanie wyświetlony napis SET.
5.3. Za pomocą przycisków przewijania (◀, ▶) wybrać znak do edycji.
5.4. Aby dokonać edycji wybranego znaku, nacisnąć i przytrzymać przez 1 s przycisk zatwierdzający ●.
5.5. Gdy wyświetli się migająca litera A, można zmienić znak za pomocą przycisków przewijania (◀, ▶).
5.6. Aby zatwierdzić wybrany znak, należy nacisnąć i przytrzymać przez 1 s przycisk zatwierdzający ●. Zacznie migać następny znak. Należy powtórzyć kroki od 5.3 do 5.6 dla każdego ze znaków wchodzących w skład nazwy kanału.
5.7. Aby zapisać ustawienia i wyjść z trybu ustawień, należy nacisnąć i przytrzymać przez 3 s przycisk zatwierdzający ●.

CZ - Vysílač Hz TIMER MULTI dovoluje ovládat až 6 motorů či skupiny motorů (Hz.02, EHz, DMIHz, ESPHz, AutoShort Hz či vybavení přijímačem Hz). Existují dva způsoby provozu:
- Manuální režim ☹=OFF: tlačítka ◀ a ▶ umožňují výběr vysílače kanálu či vysílačích kanálů a tlačítka ▲, ■ a ▼ umožňují ovládnání motorů (ú). Pro jednodušší identifikaci lze každý kanál pojmenovat (5 alfanumerických znaků) (§5). Procesy programování automatického režimu jsou deaktivovány.
- Automatický režim ☺=ON: zabudované hodiny umožňují uložit v paměti až 6 automatických programů (ovládání ▲, ▼ a mezilehlá pozice*) pro jednotlivé dny v týdnu. Tlačítka ◀ a ▶ umožňují zobrazení uložených programů. Tlačítka ▲, ■ a ▼ nedovolují ovládnání motorů. Funkce soumrak ☾ počítá, na základě hodnot zadaných v krocích (6.8 až 6.11), rozdílné časové pásma pro celý rok tak, aby se jednotlivé programy řídily soumrakem. (viz § (6)INFO). Funkce simulace přítomnosti ☼ náhodně mění časová pásma v programech od 0 až do +30 minut, tak aby simulovala přítomnost v místě určení.
*není dostupná u přijímačů Hz

1. Prezentace:
a. Indikace vysílání
b. Režim nastavení je aktivní
c. Indikátor slabých baterií.
d. Tlačítko pro potvrzení (●)
e. Tlačítko pro posun (◀, ▶)
f. Tlačítka volby (▲, ■, ▼)
Zobrazení manuálního nastavení ☹=OFF
g. Název zvoleného kanálu
h. Číslo zvoleného kanálu

Zobrazení automatického nastavení ☺=ON
i. Aktuální čas
j. Den v týdnu
k. ☼ Režim nastavení simulace přítomnosti je aktivní
l. Uložené programy
m. ☾ Funkce soumrak je aktivní
n. Čas dalšího pořadí
o. Kanály zvolené pro další pořadí (>6)
p. Pořadí další volby

Vysílač musí být v manuálním režimu, aby bylo možné provést kroky z kapitola §3, §4 a §5.
2. Změna způsobu provozu: Stiskněte tlačítko ● pro přechod z automatického režimu na manuální a naopak.
3. Naprogramování vysílače v již existující instalaci (manuální režim):
3.1. Na dobu tří sekund stiskněte tlačítko PROG vysílače s individuálním ovládnáním.
3.2. Prostřednictvím tlačítek pro posun (◀, ▶) vyberte kanál vysílače TIMER MULTI, který chcete programovat.
3.3. Stiskněte tlačítko PROG vysílače TIMER MULTI na dobu 1 sekundy. Operace je ukončena.
Pro více informací, prosím pročtěte si návod k používanému motoru/používaným motorům či přijímačům.
4. Použití vysílače TIMER MULTI (manuální režim):
4.1. Pomocí tlačítek pro posun (◀, ▶) zvolte kanál.
4.2. Poté stiskněte tlačítko odpovídající pořadí požadované volby (▲, ■, ▼)
5. Identifikace kanálů (manuální režim):
5.1. Pomocí tlačítek pro posun (◀, ▶) zvolte kanál.
5.2. Stiskněte tlačítko ● na dobu 3 sekund pro aktivaci režimu nastavení, na obrazovce se objeví SET.
5.3. Pomocí tlačítek pro posun (◀, ▶) zvolte umístění znaku, který chcete editovat.
5.4. Stiskněte tlačítko ● na dobu 1 sekundy pro editaci znaku v tomto umístění.
5.5. Písmeno A bliká, pro změnu písmene použijte tlačítka pro posun (◀, ▶).
5.6. Stiskněte na dobu 1 sekundy tlačítko ● pro potvrzení zobrazeného písmene. Umístění následujícího písmene bliká. Pro každé další písmeno tvořící název kanálu zopakujte kroky 5.3 až 5.6.
5.7. Stiskněte tlačítko ● na dobu 3 sekund pro uložení nastavení a opuštění režimu nastavení

GR - O πομπτός Hz TIMER MULTI επιτρέπει τον έλεγχο 6 μοτέρ ή συγκροτημάτων μοτέρ (Hz.02, EHz, DMIHz, ESPHz, AutoShort Hz ή εξοπλισμένων με δέκτη Hz). Υπάρχουν δύο τρόποι λειτουργίας:
- Χειροκίνητος τρόπος λειτουργίας ☹=OFF: τα πλήκτρα ◀ και ▶ επιτρέπουν την επιλογή του διαύλου εκπομπής ενώ τα πλήκτρα ▲, ■ και ▼ τον έλεγχο του ή του μοτέρ. Σε κάθε διαύλο μπορεί να δοθεί όνομα (5 αλφαριθμητικοί / αριθμητικοί χαρακτήρες) για να διακρίνεται ο εντοπισμός του (§5). Οι προγραμματισμοί του τρόπου λειτουργίας είναι απενεργοποιημένοι.
- Αυτόματος τρόπος λειτουργίας ☺=ON: Το ενσωματωμένο ρολοί επιτρέπει την αποθήκευση 6 αυτόματων προγραμμάτων στη μνήμη (πλήκτρο ▲, ▼ και ενδιάμεση* θέση) για κάθε ημέρα της εβδομάδας. Τα πλήκτρα ◀ και ▶ επιτρέπουν την απεικόνιση των αποθηκευμένων προγραμμάτων στη μνήμη. Τα πλήκτρα ▲, ■ και ▼ δεν επιτρέπουν τον έλεγχο των μοτέρ. Η λειτουργία σούρουπο ☾, ανάλογα με τις ενημερωμένες τιμές (6.8 έως 6.11), υπολογίζει διαφορετικό ωράριο για όλο τον χρόνο προκειμένου η εκτέλεση προγράμματος να ακολουθεί το σούρουπο. (βλέπε § (6)INFO). Η λειτουργία προσομοίωσης παρουσίας ☼ αλλάζει τυχαία το ωράριο έναρξης των προγραμμάτων από 0 έως +30 λεπτά προκειμένου να προσομοιώσει παρουσία μέσα στο σπίτι.
*Μη διαθέσιμη στους δέκτες Hz

1. Παρουσίαση:
a. Φωτεινή ένδειξη εκπομπής
b. Λειτουργία ρύθμισης ενεργή
c. Φωτεινή ένδειξη εξασθενημένων μπαταριών.
d. Πλήκτρο επικύρωσης (●)
e. Πλήκτρα μετακίνησης (◀, ▶)
f. Πλήκτρα ελέγχου (▲, ■, ▼)
Εμφάνιση χειροκίνητου τρόπου λειτουργίας ☹=OFF
g. Ονομα επιλεγμένου διαύλου
h. Αριθμός επιλεγμένου διαύλου

Εμφάνιση αυτόματου τρόπου λειτουργίας ☺=ON
i. Τρέχουσα ώρα
j. Ημέρα της εβδομάδας
k. ☼ Λειτουργία προσομοίωσης παρουσίας ενεργή
l. Προγράμματα στη μνήμη.
m. ☾ Λειτουργία σούρουπο ενεργή
n. Ωρα της επόμενης εντολής
o. Επιλεγμένη διαύλου για την επόμενη εντολή (>6)
p. Αριθμός επιλεγμένου διαύλου

Για τις διαδικασίες των κεφαλαίων §3, §4 και §5, ο πομπτός πρέπει να είναι στον χειροκίνητο τρόπο λειτουργίας.
2. Αλλαγή τρόπου λειτουργίας: Για να μεταβείτε από τον αυτόματο τρόπο στον χειροκίνητο τρόπο λειτουργίας (και αντίστροφα), πατήστε σύντομα το πλήκτρο ●
3. Προγραμματισμός του πομπτού στην υπάρχουσα εγκατάσταση (χειροκίνητος τρόπος λειτουργίας):
3.1. Πατήστε για 3 δευτερόλεπτα το πλήκτρο PROG του πομπτού ατομικού ελέγχου του παντοδύρου
3.2. Επιλέξτε τον διαύλο του πομπτού TIMER MULTI που θέλετε να προγραμματίσετε με τα πλήκτρα μετακίνησης (◀, ▶)
3.3. Πατήστε για 1 δευτερόλεπτο το κουμπι PROG του πομπτού TIMER MULTI. Η διαδικασία είναι ολοκληρωθεί.
Για περισσότερες πληροφορίες, διαβάστε τις οδηγίες χρήσεως του ή των χρησιμοποιούμενων μοτέρ ή ραδιοδεκτών.
4. Χρήση του πομπτού TIMER MULTI (χειροκίνητος τρόπος λειτουργίας):
4.1. Επιλέξτε τον διαύλο με τα πλήκτρα μετακίνησης (◀, ▶)
4.2. Στη συνέχεια, πατήστε το πλήκτρο που αντιστοιχεί στην επιθυμητή σειρά εντολής (▲, ■, ▼)
5. Εντοπισμός των διαύλων (χειροκίνητος τρόπος λειτουργίας):
5.1. Επιλέξτε ένα διαύλο με τα πλήκτρα μετακίνησης (◀, ▶)
5.2. Πατήστε για 3 δευτερόλεπτα το πλήκτρο επικύρωσης ● για να ενεργοποιήσετε την λειτουργία ρύθμισης. Εμφανίζεται SET στην οθόνη.
5.3. Επιλέξτε την θέση του χαρακτήρα που θέλετε να επεξεργαστείτε με τα πλήκτρα μετακίνησης (◀, ▶).
5.4. Πατήστε για 1 δευτερόλεπτο το πλήκτρο επικύρωσης ● για να επεξεργαστείτε χαρακτήρα σε αυτή την θέση.
5.5. Το γράμμα Α αναβοβλίνει. Για να αλλάξετε τον χαρακτήρα, πατήστε τα πλήκτρα μετακίνησης (◀, ▶).
5.6. Για να επικυρώσετε τον εμφανισθέντα χαρακτήρα, πατήστε για 1 δευτερόλεπτο το πλήκτρο επικύρωσης ●. Η θέση του επόμενου χαρακτήρα αναβοβλίνει. Επανάλαβε τις διαδικασίες 5.3 έως 5.6 για τον καθένα από τους χαρακτήρες από τους οποίους αποτελείται ο διαύλος.
5.7. Για να τον βάλετε στην μνήμη και να φύγετε από την λειτουργία ρύθμισης, πατήστε για 3 δευτερόλεπτα το πλήκτρο επικύρωσης ●

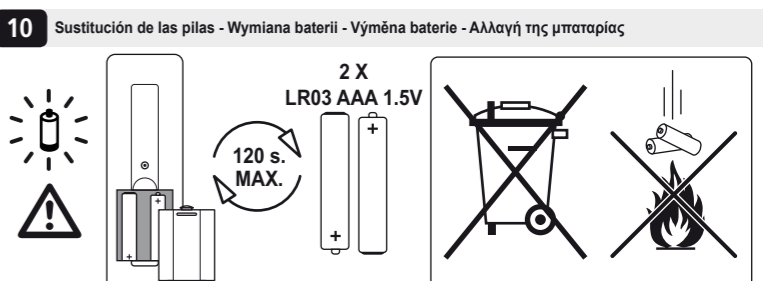
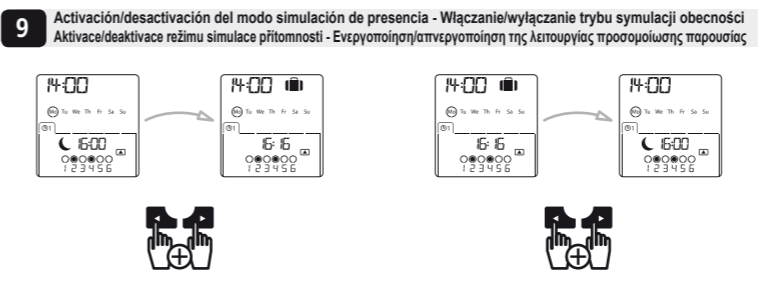
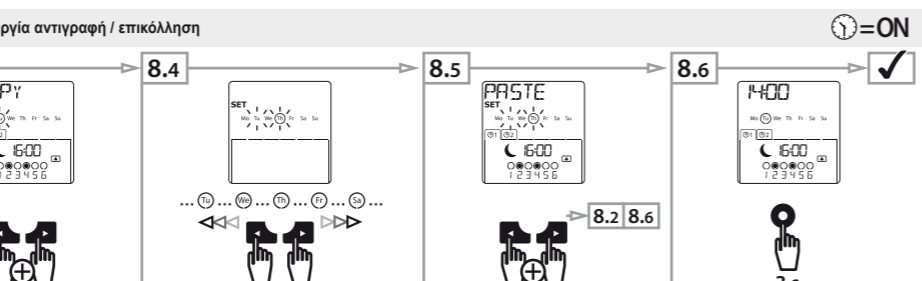
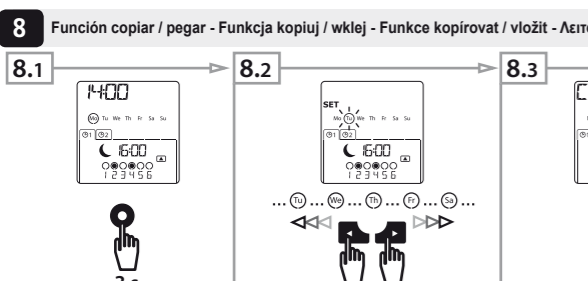
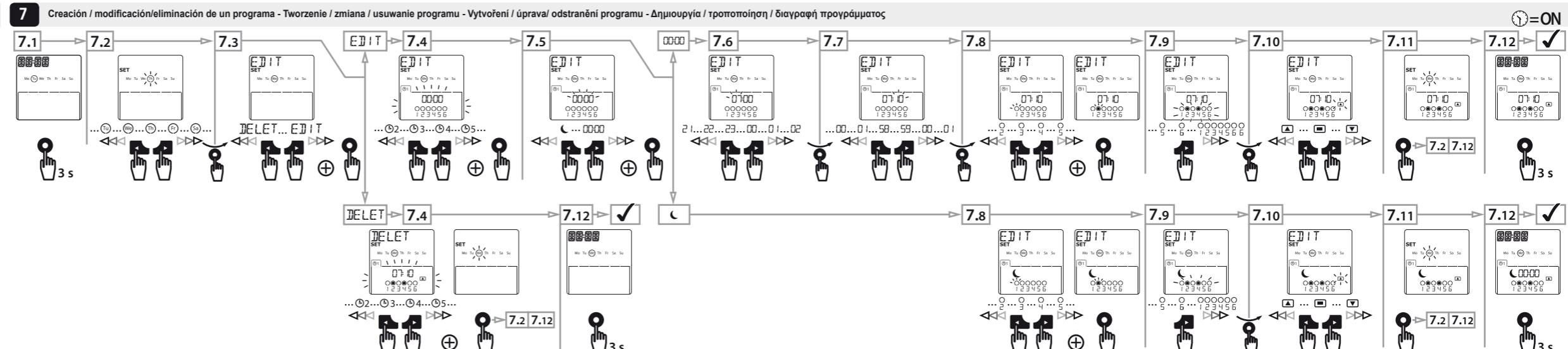
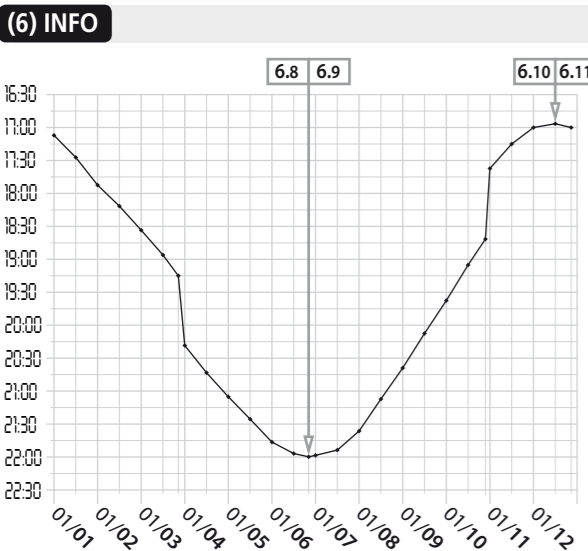
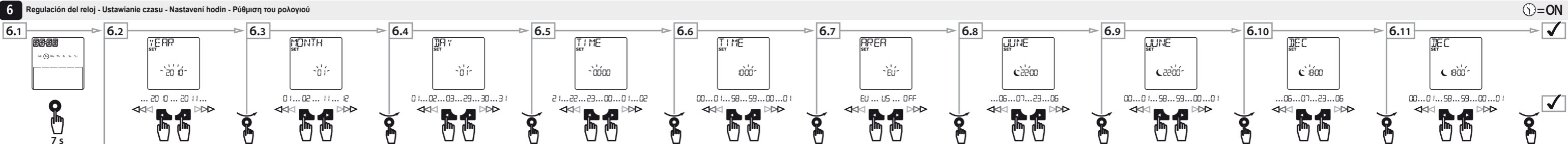

ES - Para las operaciones de los capítulos §6, §7, §8 y §9, el emisor Timer Multi debe estar en modo automático.

6. Regulación del reloj (modo automático):

6.1. Pulsar en la tecla validación ● durante 7 s. se visualiza en la pantalla SET.

6.2 / 6.3 / 6.4. Regular la fecha actual: Año (6.2), Mes (6.3), Día (6.4)

6.5 / 6.6. Regular la hora actual: Hora (6.5), Minutos (6.6)

6.7. Indicar la zona geográfica de instalación: EU = Europa, US = EEUU, Otros países = OFF. En el caso de "OFF", no hay cambio automático hora de verano/hora de invierno. Seguir el procedimiento de 6.1 a 6.11 si es necesario cambiar la hora.

6.8 / 6.9. Regular la hora deseada al 21 de junio para la función crepúsculo, Hora (6.8), Minutos (6.9).

6.10 / 6.11. Regular la hora deseada al 22 de diciembre para la función crepúsculo, Hora (6.10), Minutos (6.11).

7. Creación / modificación / eliminación de un programa (modo automático):

7.1. Pulsar en la tecla validación ● durante 3 s. se visualiza en la pantalla SET.

7.2. Seleccionar el día del programa: Mo, Tu, We...

7.3. Seleccionar EDIT para crear o modificar un programa o DELET para eliminar un programa.

7.4. Seleccionar el programa a modificar o a eliminar ①, ②, ③, ④, ⑤, ⑥ (en el caso de un nuevo programa, seleccionar el último programa visualizado). Pulsar luego la tecla de validación ●.

7.5. Elegir "horario fijo 00:00" u "horario crepuscular ☾" para la ejecución del programa, pulsar luego en la tecla de validación ●.

7.6 / 7.7. Regular la hora de ejecución del programa: Hora (7.6), Minutos (7.7)

7.8. Selección del / de los canales para la ejecución del programa.

7.9. Pulsar varias veces en la tecla ► hasta parpadeo simultáneo de los 6 canales. Pulsar luego la tecla ● para pasar a la siguiente etapa.

7.10. Seleccionar la orden de control a ejecutar (▲, ■, o ▼)

7.11. Pulsar 1 s. en la tecla ● para memorizar la programación. Para una nueva programación, volver a las operaciones 7.2 a 7.11.

7.12. Pulsar luego 3 s. la tecla de validación ● para dejar el modo regulación.

8. Función "copiar / pegar" de los programas de un día a otro (modo automático):

8.1. Pulsar en la tecla ● durante 3 s. se visualiza en la pantalla SET.

8.2. Seleccionar el día del que desea copiar los programas.

8.3. Pulsar simultáneamente en las teclas ◀ y ▶ para copiar (COPY)

8.4. Seleccionar el día en el que desea copiar los programas.

8.5. Pulsar simultáneamente en las teclas ◀ y ▶ para pegar (PASTE)

8.6. Pulsar 3 s. en la tecla ●. La operación está terminada.

9. Activación / desactivación del modo simulación de presencia: En modo automático, pulsar simultáneamente en las teclas ◀ y ▶ para activar / desactivar el modo simulación de presencia.

10. Sustitución de las pilas: Sustituir las pilas cuando el testigo (c) aparece. Vida útil de las pilas: ±2 años a 4 órdenes / día. No recargarlas, mantener lejos del alcance de los niños. Deseche por separado su aparato, las pilas o baterías usadas, en un punto de recogida dedicado a su reciclaje.

- Es posible que el uso de aparatos de radio que utilizan la misma frecuencia (ej: auricular de radio hi-fi) disminuya el rendimiento de este producto. Mantener el emisor lejos de las superficies metálicas que podrían perjudicar su buen funcionamiento (pérdida de alcance).

- Por medio de la presente SIMU declara que el equipo "Emisores Hz TIMER MULTI" cumple con los requisitos esenciales y cualesquiera otras disposiciones aplicables o exigibles de la directiva 1999/5/CE. Una declaración de la conformidad queda a disposición en el internet a la señas: www.simu.fr. Utilizable en la UE, CH

PL - Aby wykonać kroki opisane w rozdziałach §6, §7, §8 i §9, należy przestawić nadajnik w tryb automatyczny.

6. Ustawianie zegara (tryb automatyczny):

6.1. Naciśnąć i przytrzymać przez 7 s przycisk zatwierdzający ●, na ekranie zostanie wyświetlony napis SET.

6.2 / 6.3 / 6.4. Ustawić aktualną datę: Rok (6.2), miesiąc (6.3), dzień (6.4).

6.5 / 6.6. Ustawić aktualny czas: Godzina (6.5), minuty (6.6)

6.7. Wybrać strefę geograficzną: EU = Europa, US = USA, inne = OFF. Przy ustawieniu "OFF" nie następuje automatyczna zmiana czasu z letniego na zimowy. Jeżeli konieczna jest zmiana czasu, należy wykonać kroki od 6.1 do 6.11.

6.8 / 6.9. Ustawić harmonogram na 21 czerwca dla funkcji zmierzch, godzina (6.8), minuty (6.9).

6.10 / 6.11. Ustawić harmonogram na 22 grudnia dla funkcji zmierzch, godzina (6.10), minuty (6.11).

7. Tworzenie / zmiana / usuwanie programu (tryb automatyczny):

7.1. Naciśnąć i przytrzymać przez 3 s przycisk zatwierdzający ●, na ekranie zostanie wyświetlony napis SET.

7.2. Wybierz dzień programu: Mo, Tu, We, itd.

7.3. Aby utworzyć lub zmienić program, należy wybrać opcję EDIT. Aby usunąć program należy wybrać opcję DELET.

7.4. Wybierz program do edycji lub usunięcia: ①, ②, ③, ④, ⑤, ⑥ (jeżeli chcesz utworzyć nowy program, należy wybrać ostatni wyświetlany numer). Następnie naciśnąć i przytrzymać przycisk zatwierdzający ●.

7.5. Należy określić czy program będzie wykonywany według "harmonogramu stałego 00:00" czy "harmonogramu zmierzchowego ☾", a następnie naciśnąć przycisk zatwierdzający ●.

7.6 / 7.7. Ustawić czas wykonywania programu: Godzina (7.6), minuty (7.7).

7.8. Ustawić kanał / kanały, na którym/których będzie wykonywany program.

7.9. Naciśnąć na przycisk ► do momentu, gdy jednocześnie zaczną migać 6 kanałów. Następnie należy naciśnąć przycisk ●, aby przejść do następnego kroku.

7.10. Wybrać polecenie do wykonania (▲, ■, lub ▼)

7.11. Naciśnąć i przytrzymać przez 1 s przycisk ●, aby zapisać wprowadzone ustawienia. Aby ustawić nowy program, należy powtórzyć kroki od 7.2 do 7.11.

7.12. Następnie naciśnąć i przytrzymać przez 3 s przycisk zatwierdzający ●, aby wyjść z trybu ustawień.

8. Funkcja "kopiuji/wklej" do przenoszenia ustawień programów z innych dni (tryb automatyczny):

8.1. Naciśnąć i przytrzymać przez 3 s przycisk ●, na ekranie zostanie wyświetlony napis SET.

8.2. Wybierz dzień, z którego chcesz skopiować programy.

8.3. Naciśnąć jednocześnie na przyciski ◀ i ▶, aby skopiować ustawienia (COPY)

8.4. Wybierz dzień, do którego chcesz wkleić programy.

8.5. Naciśnąć jednocześnie na przyciski ◀ i ▶, aby wkleić ustawienia (PASTE)

8.6. Naciśnąć i przytrzymać przez 3 s przycisk ●. Programowanie zostało zakończone.

9. Włączenie / wyłączenie trybu symulacji obecności: Aby włączyć / wyłączyć tryb symulacji obecności w trybie automatycznym, naciśnij jednocześnie przyciski ◀ i ▶.

10. Wymiana baterii: Baterie należy wymienić, gdy zostanie wyświetlony wskaźnik (c). Czas pracy baterii: ± 2 lata przy 4 poleceniach / dzień. Nie wolno ponownie ładować baterii, należy je przechowywać w miejscu niedostępnym dla dzieci. Po zakończeniu eksploatacji urządzenia, należy wyjąć baterie lub akumulatorki i przekazać do właściwych punktów zbiórki.

- Używanie urządzeń radiowych pracujących na tej samej częstotliwości (433.42 MHz) może spowodować pogorszenie działania naszego urządzenia (np.: słuchawki radiowe hi-fi). Nie wolno umieszczać nadajnika w pobliżu powierzchni metalowych, które mogą zmniejszać jego zasięg działania.

- Firma SIMU oświadcza niniejszym, że aparat "Nadajnik TIMER MULTI" jest zgodny z istotnymi wymaganiami oraz innymi odnośnymi postanowieniami dyrektywy 1999/5/CE. Deklaracja zgodności jest do Waszej dyspozycji na stronie internetowej : www.simu.fr. Może on być użytkowany w Unii Europejskiej, w Szwajcarii.

CZ - Vysílač musí být v automatickém režimu, aby bylo možné provést kroky z kapitola §6, §7, §8 a §9.

6. Nastavení hodin (automatický režim):

6.1. Stiskněte tlačítko ● na dobu 7 sekund, na obrazovce se objeví SET.

6.2 / 6.3 / 6.4. Nastavení aktuálního data: Rok (6.2), měsíc (6.3), den (6.4)

6.5 / 6.6. Nastavení aktuálního času: hodina (6.5), minuty (6.6)

6.7. Volba geografické zóny v místě instalace: EU = Evropa, US = USA, ostatní země = OFF. V případě "OFF" nebude docházet k automatické změně letního a zimního času. V případě potřeby změny času postupujte dle kroků 6.1 až 6.11.

6.8 / 6.9. Nastavení požadovaného časového pásma do 21. června pro funkci soumrak, hodina (6.8), minuty (6.9).

6.10 / 6.11. Nastavení požadovaného časového pásma do 22. prosince pro funkci soumrak, hodina (6.10), minuty (6.11).

7. Vytvoření / upravení / odstranění programu (automatický režim):

7.1. Stiskněte tlačítko ● na dobu 3 sekund, na obrazovce se objeví SET.

7.2. Zvolte den programu: po, út, st...

7.3. Zvolte EDIT pro vytvoření či upravení programu nebo DELET pro vymazání programu.

7.4. Zvolte program, který chcete upravit či vymazat ①, ②, ③, ④, ⑤, ⑥ (v případě nového programu vyberte poslední zobrazený program). Poté stiskněte tlačítko ●.

7.5. Zvolte "fixní pásmo 00:00" nebo "pásmo soumrak ☾" a následně spusťte program stisknutím tlačítka ●.

7.6 / 7.7. Nastavení hodiny spuštění programu: hodina (7.6), minuty (7.7)

7.8. Výběr kanálu / kanálů pro spuštění programu.

7.9. Opakovaně několikrát stiskněte tlačítko ►, dokud nezačne současně blikat všech 6 kanálů. Poté stiskněte tlačítko ● pro postup k dalšímu kroku.

7.10. Zvolte pořadí volby (▲, ■, nebo ▼).

7.11. Stiskněte tlačítko ● na dobu 1 sekundy pro uložení programu do paměti. Vraťte se ke krokům 7.2 až 7.11 pro novou programaci.

7.12. Stiskněte tlačítko ● na dobu 3 sekund pro opuštění režimu nastavení.

8. Funkce kopírování/vložení programů z jednoho dne na druhý (automatický režim):

8.1. Stiskněte tlačítko ● na dobu 3 sekund, na obrazovce se objeví SET.

8.2. Vyberte den, ze kterého si přejete programy kopírovat.

8.3. Stiskněte současně tlačítka ◀ a ▶ pro kopírování (COPY)

8.4. Vyberte den, kam si přejete programy vložit.

8.5. Stiskněte současně tlačítka ◀ a ▶ pro vložení (PASTE)

8.6. Poté stiskněte tlačítko ● na dobu 3 sekund. Operace je ukončena.

9. Aktivace/deaktivace režimu simulace přítomnosti: V automatickém režimu současně stiskněte tlačítka ◀ a ▶ pro aktivaci/deaktivaci režimu simulace přítomnosti.

10. Výměna baterií: Baterie vyměňte, jakmile se objeví ukazatel (c). Životnost baterií je: ±2 roky pro 4 volby denně. Znovu nenabíjejte, držte mimo dosah dětí. Vyřazené zařízení a použité baterie ukládejte odděleně do sberného místa určeného k jejich recyklaci.

- Použití radiokomunikačních přístrojů, které používají stejnou frekvenci (např. rádio se sluchátky hi-fi) může negativně ovlivnit spolehlivost funkce našeho výrobku. Nedávajte vysílač na kovové plochy, ktoré by mohly negativne ovliovnít jeho správnou funkciu (ztráta dosahu).

- Společnost SIMU tímto prohlašuje, že přístroje "Přenosný vysílač TIMER MULTI" odpovídají hlavním požadavkům a základním předpisům evropských směrnic e 1999/5/CE. Podrobné informace najdete na internetové adrese : www.simu.fr. Používání povoleno v UE, CH

GR - Για τις διαδικασίες των κεφαλαίων §6, §7 και §8, ο πομπός πρέπει να είναι στον αυτόματο τρόπο λειτουργίας.

6. Ρύθμιση του ρολογιού (αυτόματος τρόπος λειτουργίας):

6.1. Πατήστε το πλήκτρο επικύρωσης ● για 7 δευτερόλεπτα. Εμφανίζεται SET στην οθόνη.

6.2 / 6.3 / 6.4. Ρυθμίστε την τρέχουσα ημερομηνία: Έτος (6.2), Μήνας (6.3), Ημέρα (6.4)

6.5 / 6.6. Ρυθμίστε την τρέχουσα ώρα: Ώρα (6.5), Λεπτά (6.6)

6.7. Επιλέξτε την γεωγραφική περιοχή χρήσης: EU = Ευρώπη, US = ΗΠΑ, Άλλες χώρες = OFF. Σε περίπτωση "OFF", δεν υπάρχει αυτόματη αλλαγή θερινής / χειμερινής ώρας. Ακολουθήστε την διαδικασία 6.1 έως 6.11 αν υπάρχει ανάγκη αλλαγής ώρας.

6.8 / 6.9. Ρυθμίστε το επιθυμητό ωράριο στις 21 Ιουνίου για την λειτουργία σούρουπο, Ώρα (6.8), Λεπτά (6.9).

6.10 / 6.11. Ρυθμίστε το επιθυμητό ωράριο στις 22 Δεκεμβρίου για την λειτουργία σούρουπο, Ώρα (6.10), Λεπτά (6.11).

7. Δημιουργία / τροποποίηση / διαγραφή προγράμματος (αυτόματος τρόπος λειτουργίας):

7.1. Πατήστε το πλήκτρο επικύρωσης ● για 3 δευτερόλεπτα. Εμφανίζεται SET στην οθόνη.

7.2. Επιλέξτε την ημέρα του προγράμματος: Mo, Tu, We...

7.3. Επιλέξτε EDIT για να δημιουργήσετε ή να τροποποιήσετε πρόγραμμα ή DELET για να διαγράψετε πρόγραμμα.

7.4. Επιλέξτε το πρόγραμμα που θέλετε να τροποποιήσετε ή να διαγράψετε ①, ②, ③, ④, ⑤, ⑥ (σε περίπτωση καινούριου προγράμματος, επιλέξτε το τελευταίο εμφανισθέν πρόγραμμα). Στη συνέχεια, πατήστε το πλήκτρο επικύρωσης ●.

7.5. Επιλέξτε "σταθερό ωράριο 00:00" ή "ωράριο με βάση το σούρουπο ☾" για την εκτέλεση του προγράμματος, πατήστε το πλήκτρο επικύρωσης ●.

7.6 / 7.7. Ρυθμίστε την ώρα της εκτέλεσης του προγράμματος: Ώρα (7.6), Λεπτά (7.7)

7.8. Επιλογή του ή των διαύλων για την εκτέλεση του προγράμματος.

7.9. Πατήστε πολλές φορές το πλήκτρο ► μέχρι να αναβοσβήσουν ταυτόχρονα οι 6 διαύλοι. Στη συνέχεια, πατήστε το πλήκτρο ● για να μεταβείτε στο επόμενο βήμα.

7.10. Επιλέξτε την σειρά ελέγχου που θέλετε να εκτελέσετε (▲, ■, ή ▼)

7.11. Πατήστε για 1 δευτερόλεπτο το πλήκτρο ● για να βάλτε τον προγραμματισμό στην μνήμη. Για καινούριο προγραμματισμό, επαναλάβετε τις διαδικασίες 7.2 έως 7.11.

7.12. Στη συνέχεια, πατήστε για 3 δευτερόλεπτα το πλήκτρο ● για να φύγετε από την λειτουργία ρύθμισης.

8. Λειτουργία "αντιγραφή/επικόλληση" των προγραμμάτων μιας ημέρας σε άλλη ημέρα (αυτόματος τρόπος λειτουργίας):

8.1. Πατήστε το πλήκτρο ● για 3 δευτερόλεπτα. Εμφανίζεται SET στην οθόνη.

8.2. Επιλέξτε την ημέρα της οποίας θέλετε να αντιγράψετε τα προγράμματα.

8.3. Πατήστε ταυτόχρονα τα πλήκτρα ◀ και ▶ για να αντιγράψετε (COPY)

8.4. Επιλέξτε την ημέρα στην οποία θέλετε να επικολλήσετε τα προγράμματα.

8.5. Πατήστε ταυτόχρονα τα πλήκτρα ◀ και ▶ για να επικολλήσετε (PASTE)

8.6. Πατήστε για 3 δευτερόλεπτα το πλήκτρο ●. Η διαδικασία έχει ολοκληρωθεί.

9. Ενεργοποίηση/απενεργοποίηση της λειτουργίας προσομοίωσης παρουσίας: Από τον αυτόματο τρόπο λειτουργίας, πατήστε ταυτόχρονα τα πλήκτρα ◀ και ▶ για να ενεργοποιήσετε / απενεργοποιήσετε την λειτουργία προσομοίωσης παρουσίας.

10. Αλλαγή των μπαταριών: Αλλάξτε τις μπαταρίες όταν εμφανιστεί η φωτεινή ένδειξη (c). Διάρκεια ζωής των μπαταριών: ±2 χρόνια με 4 εντολές την ημέρα. Μην επαναφορτίζετε, μακριά από τα παιδιά. Αφήντε, χωριστά, την συσκευή σας, τις παλιές επαναφορτιζόμενες μπαταρίες σας ή τις μπαταρίες σας μιας χρήσης σε ειδικό κάδο με σκοπό την ανακύκλωση.

- Η χρήση ραδιοφωνικής συσκευής που χρησιμοποιεί την ίδια συχνότητα (π.χ. ραδιοφωνικά ακουστικά κεφαλής Hi-Fi), μπορεί να υροβαθμίσει την απόδοση αυτού προϊόντος. Απομακρύνετε τους πομπούς από κάθε μεταλλική επιφάνεια ή δομή που θα μπορούσε να παρεμποδίσει την σωστή λειτουργία τους (απόλυτα εμβέλειες).

- Με την παρούσα η SIMU δηλώνει ότι η συσκευή "Πομπός TIMER MULTI" είναι σύμφωνη με τις βασικές απαιτήσεις και άλλες σχετικές διατάξεις της οδηγίας 1999/5/CE. Διατίθεται δήλωση συμμόρφωσης στον παρακάτω ιστότοπο: www.simu.fr. Μπορεί να Χρησιμοποιηθεί στην EE, CH.